



УПАКОВКА

ПОСТАВЩИК КОМПЛЕКСНЫХ
УПАКОВОЧНЫХ РЕШЕНИЙ

*Создает
уникальную
упаковку
для ваших идей!*



Каталог продукции

2026-2027



НАША МИССИЯ

Стать высокоэффективным отраслевым лидером, надежным партнером и поставщиком решений для ключевых игроков на рынке упаковки РФ и СНГ

НАШИ ПРИНЦИПЫ

ПАРТНЕР

Достичь полной удовлетворенности Партнеров

ИННОВАЦИИ

Быть на шаг впереди конкурентов

ЧЕСТНОСТЬ

Стать коллективом, которому доверяют

ПЕРСОНАЛ

Стать лучшим местом работы для новых кадров

ПРОИЗВОДИТЕЛЬНОСТЬ

Служить эталоном эффективности в отрасли



НАШИ ПРЕИМУЩЕСТВА



Универсальные контейнеры

ШИРОКАЯ АССОРТИМЕНТНАЯ МАТРИЦА

Более 1500 готовых решений для любых потребностей

Гарантия качества

Многоуровневая система контроля и соответствие системам международных стандартов

5 ПРОИЗВОДСТВЕННО-ЛОГИСТИЧЕСКИХ МОДУЛЕЙ

Максимальная близость производства к заказчикам во всех федеральных округах



Социальная ответственность

Применение вторичных полимеров в производстве упаковки и рециклинг технологических отходов

№ 1 В РОССИИ

по производству пленки БОПС и ПС

СОБСТВЕННОЕ ИНСТРУМЕНТАЛЬНОЕ ПРОИЗВОДСТВО

Изготовление эксклюзивных форм, безупречная точность и оперативность всех технологических процессов

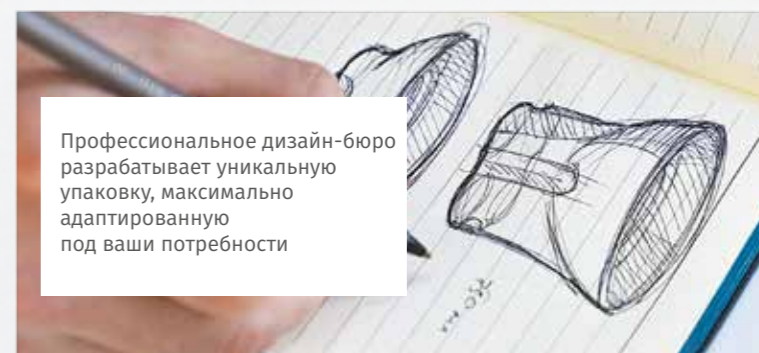

Профессиональное дизайн-бюро разрабатывает уникальную упаковку, максимально адаптированную под ваши потребности

Разработка индивидуальных решений

РАЗРАБОТКА ИНДИВИДУАЛЬНЫХ УПАКОВОЧНЫХ РЕШЕНИЙ

От технического задания до готовой партии:
проектируем, моделируем, тестируем, производим

Наши возможности для вашего бизнеса

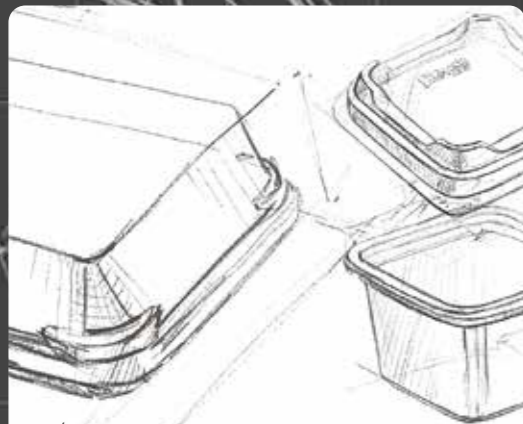

✦ Проектирование
и изготовление упаковки

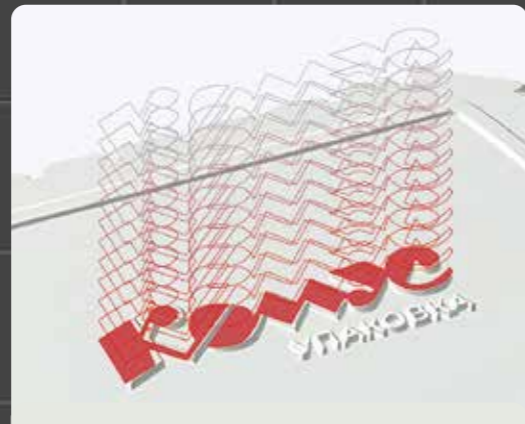

★ Брендинг



★ Кастомизация

Этапы разработки:



Создает
уникальную
упаковку
для ваших идей!

НАШИ КЕЙСЫ



Уникальная упаковка для макарун



Секционность



Индивидуальное решение для суши



Брендинг



Модификация
формы



Изменение цветового решения



Изменение высоты

МЫ В ЦИФРАХ

30 лет
профессионализма

5
производственно-логистических модулей

1500+
упаковочных решений для пищевых производств

60
формовочных линий

4000+
тонн экструзии в месяц, крупнейшие линии в России

100+
новых форм ежегодно

1650+
квалифицированных сотрудников

1000+
партнеров

ШИРОКИЙ ТЕРРИТОРИАЛЬНЫЙ ОХВАТ



● - производственно-логистические модули «Комус-упаковка»
○ - развитая сеть дистрибуции

кондитерский сегмент

Упаковка для тортов и пирогов	10
Упаковка для кондитерских изделий и десертов.....	36
Универсальная безреберная серия РК.....	42
Универсальная зареберная серия РК.....	44
Универсальные контейнеры серии РК.....	46
Формы для выпечки.....	60
Пакеты для хлебобулочных и кондитерских изделий.....	62
Упаковка для восточных сладостей.....	64
Универсальные коррексы.....	68

общественное питание

Универсальная упаковка для кулинарии.....	72
Контейнеры из полипропилена.....	84
Соусники, салатницы, супницы.....	90
Упаковка под суши и роллы.....	92
Порционная упаковка.....	96
Стаканы-шейкеры.....	100
Фуршетные формы • Креманки.....	102

агросегмент

Коррексы для зелени.....	106
Перфорированная упаковка.....	108
Упаковка из пульперкартона • Перфорированная пленка.....	110
Контейнеры из полипропилена.....	112
Стаканы-шейкеры.....	114

упаковочные и расходные материалы

Стрейч-пленка • Расходные материалы.....	118
Пленка упаковочная • Вкладыши.....	120

запайка

Запаечное оборудование.....	124
Пленка для запайки.....	126

КОНДИТЕРСКИЙ СЕТМЕНТ



Торты!



Порционная упаковка



Для сладких идей!

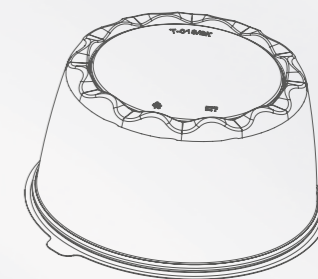

Круглая безреберная упаковка для тортов	10
Круглая упаковка для тортов с ребрами жесткости	16
Круглая упаковка для низких тортов и пирогов	26
Круглая упаковка с совместной крышкой	28
Квадратная безреберная упаковка для тортов	30
Квадратная упаковка с ребрами жесткости	32
Упаковка для тортов нестандартной формы	34
Порционная и десертная упаковка	36
Универсальная безреберная серия РК	42
Универсальная заребрная серия РК	44
Универсальные контейнеры серии РК	46
Секционные контейнеры	56
Формы для выпечки	60
Пакеты для хлебобулочных и кондитерских изделий	62
Упаковка для восточных сладостей	64
Универсальные коррексы	68

КРУГЛАЯ БЕЗРЕБЕРНАЯ УПАКОВКА ДЛЯ ТОРТОВ

ПРЕМИУМ-СЕРИЯ

НОВИНКА

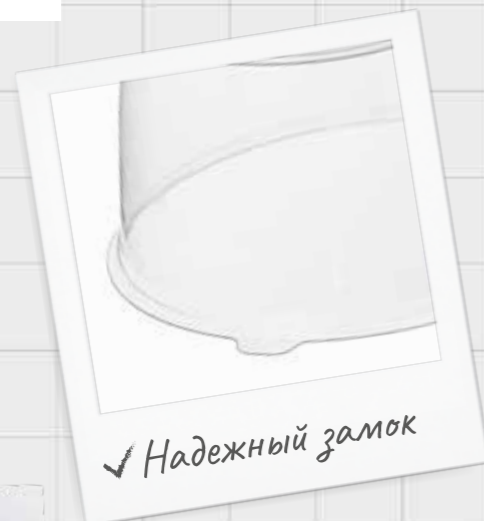

✓ Продуманный конструктив

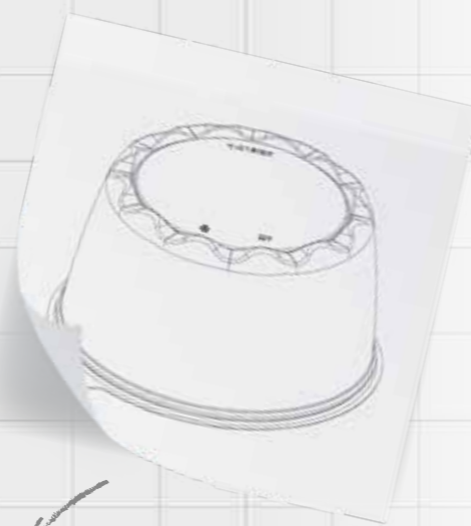

✓ Устойчивое штабелирование



КОНДИТЕРСКИЙ СЕГМЕНТ



T-018/1



T-019/1



T-022/1

Наименование	Артикул	Тип изделия	Размер, мм (ДхВ)		Вес, кг	Материал	Цвет	Шт/уп	Размер короба, мм (ДхШхВ)
			Внешний	Внутренний					
T-018/1К	1684794	крышка стандартная	213x109	198x104	0,8	ПЭТ	○	100	584x392x224
T-018/1ДШ	1386383	дно с шипами	211x15	181x10	0,8	ПС	●	200	599x244x466
T-019/1К	1133027	крышка стандартная	226x105	211x101	0,8	ОПС (БОПС)	○	225	599x244x689
T-019/11К	1518518	крышка стандартная	226x105	211x101	0,8	ОПС (БОПС)	○	225	599x244x689
T-019/1К (ПЭТ)	1370122	крышка стандартная	226x105	211x101	0,8	ПЭТ	○	150	599x244x466
T-019/1ДШ	1578805	дно с шипами	224x15	193x10	0,8	ПЭТ	●	225	599x244x466
T-019/31К	🕒	крышка стандартная	226x105	211x101	0,8	ПЭТ	○	225	-
T-019/31ДШ	🕒	дно с шипами	226x17	211x11,5	0,8	ПС	●	225	599x244x466
T-022/11К	1298080	крышка стандартная	246x117	233x113	1	ОПС (БОПС)	○	144	694x254x504
T-022/11К	1972247	крышка стандартная	246x117	233x113	1	ПЭТ	○	144	694x254x504
T-022/11КН	1298076	крышка низкая	246x112	233x108	1	ОПС (БОПС)	○	144	694x254x504
T-022/11КН	1972243	крышка низкая	246x112	233x108	1	ПЭТ	○	144	694x254x504
T-022/1Д	1213498	дно без шипов	245x17	221x11	1	ПС	●	144	599x264x504
T-022/11ДШ	1297296	дно с шипами	245x17	221x11	1	ПС	●	144	599x264x504

○ — прозрачный; 🕒 — скоро релиз



КРУГЛАЯ БЕЗРЕБЕРНАЯ УПАКОВКА ДЛЯ ТОРТОВ

ПРЕМИУМ-СЕРИЯ



3 типоразмера крышек и дна расширяют диапазон применения

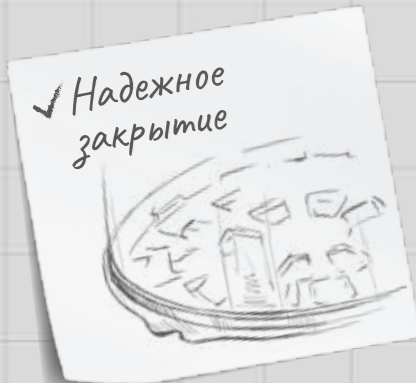

Шипы для стабилизации



Дизайн крышки обеспечивает дополнительное крепление обвязочной ленты



○ — прозрачный; ⊕ — скоро релиз



T-018/2



T-019/2



T-022/2

Наименование	Артикул	Тип изделия	Размер, мм (ДхВ)		Вес, кг	Материал	Цвет	Шт/уп	Размер короба, мм (ДхШхВ)
			Внешний	Внутренний					
T-018/2К	1521003	крышка стандартная	213x112	198x104	0,8	ПЭТ	○	100	584x392x224
T-018/2КН	1628645	крышка низкая	213x90	198x82	0,8	ПЭТ	○	100	584x392x224
T-018/2ДШ	1521050	дно с шипами	211x15	181x10	0,8	ПС	●	200	599x244x466
T-019/2К	1091646	крышка стандартная	226x108	211x101	0,8	ОПС (БОПС)	○	225	599x244x689
T-019/21К	1518522	крышка стандартная	226x108	211x101	0,8	ОПС (БОПС)	○	225	599x244x689
T-019/2КН	1352121	крышка низкая	226x97	211x90	0,8	ОПС (БОПС)	○	225	599x244x689
T-019/2ДШ	1578799	дно с шипами	224x15	193x10	0,8	ПС	●	225	599x244x466
T-019/32К	⊕	крышка стандартная	226x108	211x101	0,8	ПЭТ	○	225	-
T-019/32КН	⊕	крышка низкая	226x97	211x89,5	0,8	ПЭТ	○	225	-
T-019/32ДШ	⊕	дно с шипами	226x17	196x11,5	0,8	ПС	●	225	599x244x466
T-022/21К	1360116	крышка стандартная	246x121	233x113	1	ОПС (БОПС)	○	144	694x254x504
T-022/21К	1972209	крышка стандартная	246x121	233x113	1	ПЭТ	○	144	694x254x504
T-022/21КН	2358371	крышка низкая	246x116	233x108	1	ПЭТ	○	144	694x254x504
T-022/2Д	1130729	дно без шипов	245x17	221x11	1	ПС	●	144	599x264x504
T-022/21ДШ	1357999	дно с шипами	245x17	221x11	1	ПС	●	144	599x264x504

КРУГЛАЯ БЕЗРЕБЕРНАЯ УПАКОВКА ДЛЯ ТОРТОВ

Хит продаж

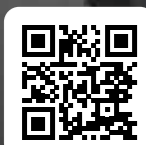

КОНДИТЕРСКИЙ СЕГМЕНТ



T-023



Салфетка бумажная

Наименование	Артикул	Тип изделия	Размер, мм (ДхВ)		Вес, кг	Материал	Цвет	Шт/уп	Размер короба, мм (ДхШхВ)
			Внешний	Внутренний					
T-023К	609214	крышка стандартная	261x121	245x117	1,5	ОПС (БОПС)	○	125	589x294x529
T-023Д	1295487	дно без шипов	261x16	230x11	1,5	ПС	●	125	599x264x504
T-023ДШ	693888	дно с шипами	261x16	230x11	1,5	ПС	●	125	599x264x504

СОПУТСТВУЮЩИЕ ТОВАРЫ

Наименование	Артикул	Диаметр, мм	Цвет	Материал	Шт/уп	Размер короба, мм (ДхШхВ)
	1005470	16	⊘	бумага	2000	180x180x200
	1007422	18	⊘	бумага	2000	180x180x200
Салфетки бумажные	1007428	23	⊘	бумага	2000	260x260x200
	1879061	24	⊘	бумага	2000	260x260x200
	1007450	18x30	⊘	бумага	2000	300x190x220



КРУГЛАЯ УПАКОВКА ДЛЯ ТОРТОВ С РЕБРАМИ ЖЕСТКОСТИ

НОВИНКА



T-165/2 Продуманное место для этикетки



T-165/2



T-192/2



T-192/31

Наименование	Артикул	Тип изделия	Размер, мм (ДхВ)		Вес, кг	Материал	Цвет	Шт/уп	Размер короба, мм (ДхШхВ)
			Внешний	Внутренний					
T-165/2К	1706639	крышка стандартная	220x105	165x94	0,8	ПЭТ	○	200	584x392x224
T-165/2ДШ	1242444	дно с шипами	200x98	179x91	0,8	ПС	●	400	604x384x404
T-192/2К	1169863	крышка стандартная	226x116	192x105	0,8	ОПС (БОПС)	○	190	694x254x504
T-192/2К	1769330	крышка стандартная	226x116	192x105	0,8	ПЭТ	○	190	740x237x474
T-192/2КН	1766896	крышка низкая	226x98	203x92	0,8	ПЭТ	○	190	740x237x474
T-192/2ДШ	1169871	дно с шипами	224x15	192x11	0,8	ПС	●	190	599x264x504
T-192/31К	Ⓜ	крышка стандартная	229x119	192x112	0,8	ПЭТ	○	190	740x237x474
T-192/31ДШ	Ⓜ	дно с шипами	226x14	193x8,5	0,8	ПС	●	190	595x260x500

КОНДИТЕРСКИЙ СЕГМЕНТ



T-218/11



T-235/3



T-260/1

Наименование	Артикул	Тип изделия	Размер, мм (ДхВ)		Вес, кг	Материал	Цвет	Шт/уп	Размер короба, мм (ДхШхВ)
			Внешний	Внутренний					
T-218/11К (П)	1199962	крышка стандартная	246x120	222x113	0,8	ПЭТ	○	160	694x254x504
T-218/11К (П) Ⓜ	1939113	крышка стандартная	246x120	222x113	0,8	ПЭТ	○	160	694x254x504
T-218/11КН	1148686	крышка низкая	246x99	222x92	0,8	ОПС (БОПС)	○	170	694x254x504
T-218/11КН (П)	1199966	крышка низкая	246x99	222x92	1	ПЭТ	○	160	694x254x504
T-218/11КН (П) Ⓜ	1904182	крышка низкая	246x99	222x92	1	ПЭТ	○	160	694x254x504
T-218/11ДШ (П)	1197425	дно с шипами	245x16	215x12	1	ПС	○	160	599x264x504
T-218/11ДШ (П)	1197429	дно с шипами	245x16	215x12	1	ПС	●	160	599x264x504
T-218/11ДНШ (П)	1438598	дно низкое с шипами	245x16	215x12	1	ПС	●	160	599x264x504
T-235/31К (СП)	1919753	крышка стандартная	266x125	233x117	1,5	ПЭТ	○	100	589x294x529
T-235/31К (Т) Ⓜ	1732399	крышка стандартная	266x125	233x117	1,5	ПЭТ	○	100	589x294x529
T-235/31КН	1681715	крышка низкая	266x106	233x94	1,2	ПЭТ	○	100	589x294x529
T-235/3ДШ	1213470	дно с шипами	266x15	233x11	1,5	ПС	⊘	100	584x392x274
T-235/3ДШ	1213494	дно с шипами	266x15	233x11	1,5	ПС	●	100	584x392x274
T-235/31ДШ	1531587	дно с шипами	266x15	233x11	1,5	ПС	⊘	100	584x392x274
T-235/31ДШ	1531591	дно с шипами	266x15	233x11	1,5	ПС	●	100	584x392x274
T-235/31ДШ	2007867	дно с шипами	266x15	233x11	1,5	ПЭТ	●	100	584x392x274
T-260/1К	1552067	крышка стандартная	292x119	271x111	2	ПЭТ	○	110	589x294x529
T-260/1К Ⓜ	1904174	крышка стандартная	292x119	271x111	2	ПЭТ	○	110	589x294x529
T-260/1Д	2028535	дно без шипов	292x15	261x11	2	ПС	●	110	604x384x304
T-260/1ДШ	1552070	дно с шипами	292x15	261x11	2	ПС	●	110	604x384x304

КРУГЛАЯ УПАКОВКА ДЛЯ ТОРТОВ С РЕБРАМИ ЖЕСТКОСТИ



Серия для низких и высоких тортов

Высокая крышка



T-165K

Низкая крышка



T-165KH

Наименование	Артикул	Тип изделия	Размер, мм (ДхВ)		Вес, кг	Материал	Цвет	Шт/уп	Размер короба, мм (ДхШхВ)
			Внешний	Внутренний					
T-165K	141500	крышка стандартная	200x106	166x96	0,8	ОПС (БОПС)	○	330	604x384x404
T-165K	777094	крышка стандартная	200x106	166x96	0,8	ПЭТ	○	330	604x384x404
T-165KH	777098	крышка низкая	200x90	166x80	0,8	ПС	○	165	584x392x274
T-165ДШ	149491	дно с шипами	198x15	166x11	0,8	ПС	⊘	330	604x384x404
T-165ДШ	678367	дно с шипами	198x15	166x11	0,8	ПС	●	330	604x384x404

КОНДИТЕРСКИЙ СЕГМЕНТ



T-192



T-236

Наименование	Артикул	Тип изделия	Размер, мм (ДхВ)		Вес, кг	Материал	Цвет	Шт/уп	Размер короба, мм (ДхШхВ)
			Внешний	Внутренний					
T-192/1К	732447	крышка стандартная	226x116	192x106	0,8	ПЭТ	○	190	694x254x504
T-192/1КН	700864	крышка низкая	226x98	203x92	0,8	ОПС	○	190	694x254x504
T-192/1КН	732451	крышка низкая	226x105	192x95	0,8	ПЭТ	○	190	694x254x504
T-192ДШ	149497	дно с шипами	224x15	193x11	0,8	ПС	⊘	190	599x264x504
T-192ДШ	858037	дно с шипами	224x15	193x11	0,8	ПС	●	190	599x264x504
T-192ДШ	1826057	дно с шипами	224x15	193x11	0,8	ПС	●	190	599x264x504
T-236/1К	234874	крышка	261x131	232x122	2	ОПС (БОПС)	○	125	589x294x529
T-236/1ДШ	234888	дно с шипами	261x16	232x12	1,5	ПС	⊘	125	584x392x274
T-236ДШ	682219	дно с шипами	261x16	232x12	1,5	ПС	●	125	584x392x274



НЕСЕРИЙНАЯ УПАКОВКА ДЛЯ ТОРТОВ

*Романтичный дизайн,
проверенный временем*



КОНДИТЕРСКИЙ СЕГМЕНТ



T-205



T-229



T-230



T-245/1

Наименование	Артикул	Тип изделия	Размер, мм (ДхВ)		Вес, кг	Материал	Цвет	Шт/уп	Размер короба, мм (ДхШхВ)
			Внешний	Внутренний					
T-205К (М)	1592806	крышка	227x84	213x75	1	ОПС (БОПС)	○	250	740x237x474
T-205К (М) (Т) Ⓟ	1592811	крышка	227x84	213x75	1	ОПС (БОПС)	○	250	740x237x474
T-205Д (М)	218427	дно без шипов	224x26	191x20	1	ПС	⊘	250	584x392x274
T-229К	130761	крышка стандартная	260x111	228x105	1,5	ОПС (БОПС)	○	100	585x290x525
T-230К	130758	крышка стандартная	260x112	229x104	1,5	ОПС (БОПС)	○	100	585x290x525
T-230Д	69994	дно без шипов	260x14	211x9	1,5	ПС	⊘	100	584x392x274
T-230ДШ	1702526	дно с шипами	260x14	211x9	1,5	ПС	●	100	584x392x274
T-245/1К	108048	крышка стандартная	268x111	240x100	1,5	ОПС (БОПС)	○	150	600x380x300
T-245/1К (Т) Ⓟ	518134	крышка стандартная	268x111	240x100	1,5	ОПС (БОПС)	○	150	604x384x504
T-245/1КВ	137366	крышка высокая	268x126	240x115	1,5	ОПС (БОПС)	○	150	604x384x504
T-245/1Д	108049	дно без шипов	265x24	240x20	1,5	ПС	⊘	150	600x380x300



КРУГЛАЯ УПАКОВКА ДЛЯ БОЛЬШИХ ТОРТОВ



Устойчивое штабелирование
до 3 штук

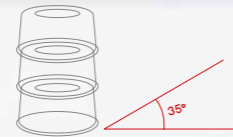

T-265

Наименование	Артикул	Тип изделия	Размер, мм (ДхВ)		Вес, кг	Материал	Цвет	Шт/уп	Размер короба, мм (ДхШхВ)
			Внешний	Внутренний					
T-265K	75138	крышка	295x116	277x110	2	ОПС (БОПС)	○	110	604x384x304
T-265K (Т) [Ⓟ]	511326	крышка	295x116	277x110	2	ОПС (БОПС)	○	110	604x384x304
T-265K	2238127	крышка	295x116	277x110	2	ПЭТ	○	110	604x384x304
T-265Д	75136	дно без шипов	305x37	260x31	2	ПС	⊘	110	604x384x304
T-265ДШ	1103572	дно с шипами	305x37	260x31	2	ПС	⊘	110	604x384x304
T-265ДШ	2412120	дно с шипами	305x37	260x31	2	ПЭТ	●	110	604x384x304

КОНДИТЕРСКИЙ СЕГМЕНТ



T-280



T-290



T-290KH

Наименование	Артикул	Тип изделия	Размер, мм (ДхВ)		Вес, кг	Материал	Цвет	Шт/уп	Размер короба, мм (ДхШхВ)
			Внешний	Внутренний					
T-280K	1546680	крышка	327x117	310x110	2,5	ОПС (БОПС)	○	85	604x389x349
T-280Д	1436958	дно без шипов стандартное	260x112	229x104	2,5	ПС	⊘	85	604x389x349
T-290K	667480	крышка	320x117	297x110	2,5	ОПС (БОПС)	○	70	604x389x349
T-290K	976755	крышка	320x117	297x110	2,5	ПЭТ	○	70	604x389x349
T-290K (СП) [Ⓟ]	1382138	крышка	320x117	297x110	2,5	ОПС (БОПС)	○	70	604x389x349
T-290KH	910073	крышка низкая	320x103	296x94	1,5	ОПС (БОПС)	○	70	604x389x349
T-290KHН	873969	крышка низкая	320x78	300x70	1,5	ОПС (БОПС)	○	70	604x389x349
T-290Д	695780	дно без шипов	320x13	283x6	1,5	ПС	●	70	604x389x349



T-305



T-311

T-305K	1436970	крышка	335x116	317x110	3	ОПС (БОПС)	○	90	604x389x349
T-305Д	1546672	дно без шипов	345x39	300x33	3	ПС	⊘	90	604x389x349
T-305Д	1546674	дно без шипов	345x39	300x33	3	ПС	●	90	604x389x349
T-305ДШ	1361819	дно с шипами	345x39	300x33	3	ПС	●	90	604x389x349
T-311K	1745235	крышка	320x126	301x118	2,5	ПЭТ	○	70	604x389x349
T-311Д	1269439	дно без шипов	320x12	281x7	2,5	ПС	⊘	70	604x389x349

КРУГЛАЯ УПАКОВКА С ВЕНТИЛЯЦИЕЙ



Продуманное решение для отвода конденсата



T-206K



T-206KN

Наименование	Артикул	Тип изделия	Размер, мм (ДхВ)		Вес, кг	Материал	Цвет	Шт/уп	Размер короба, мм (ДхШхВ)
			Внешний	Внутренний					
T-206K	1546704	крышка стандартная	227x86	212x78	1	ОПС (БОПС)	○	230	599x244x466
T-206KN	1546701	крышка низкая	227x86	212x74	1	ОПС (БОПС)	○	230	599x244x466
T-206ДШ	1546709	дно с шипами	224x24	205x20	1	ПС	●	230	599x244x466
T-206ДШ	1546714	дно с шипами	224x24	205x20	1	ПС	⊘	230	599x244x466

КОНДИТЕРСКИЙ СЕГМЕНТ



T-207/1



T-225KB



T-225K

Наименование	Артикул	Тип изделия	Размер, мм (ДхВ)		Вес, кг	Материал	Цвет	Шт/уп	Размер короба, мм (ДхШхВ)
			Внешний	Внутренний					
T-207/1К (М)	690782	крышка стандартная	237x90	219x80	1	ОПС (БОПС)	○	200	694x254x504
T-207/1К (М) (Т) Ⓟ	690789	крышка стандартная	237x90	219x80	1	ОПС (БОПС)	○	200	694x254x504
T-207/1КН (М)	645530	крышка низкая	237x90	219x80	0,8	ОПС (БОПС)	○	200	599x264x504
T-207/1КН (М) (Т) Ⓟ	645536	крышка низкая	237x90	219x80	0,8	ОПС (БОПС)	○	200	599x264x504
T-207/1ДШ (М)	120393	дно с шипами	233x25	204x20	1	ПС	⊘	200	585x280x485
T-207/1ДШ (М)	501742	дно с шипами	233x25	204x20	1	ПС	●	200	585x294x529
T-225/1К	553995	крышка стандартная	260x96	243x85	1,5	ОПС (БОПС)	○	200	589x294x529
T-225/1КВ	553991	крышка высокая	260x105	243x94	1,5	ОПС (БОПС)	○	200	589x294x529
T-225/1ДШ	552891	дно с шипами	250x25	228x20	1,5	ПС	⊘	200	584x392x274
T-225/1ДШ	660360	дно с шипами	250x25	228x20	1,5	ПС	●	200	584x392x274
T-225К (М)	492675	крышка стандартная	263x115	228x105	1,5	ОПС (БОПС)	○	100	584x392x274
T-225К (М) (Т) Ⓟ	493311	крышка стандартная	263x115	228x105	1,5	ОПС (БОПС)	○	100	584x392x274
T-225КВ (М)	1546686	крышка высокая	263x125	228x115	1,5	ОПС (БОПС)	○	100	584x392x274
T-225КВ (М) (Т) Ⓟ	493313	крышка высокая	263x125	228x115	1,5	ОПС (БОПС)	○	100	584x392x274
T-225КН (М) (Т) Ⓟ	493315	крышка низкая	263x100	228x90	1,5	ОПС (БОПС)	○	100	584x392x274
T-225ДШ (М)	125772	дно с шипами	261x25	228x20	1,5	ПС	⊘	100	580x380x265
T-225ДШ (М)	501740	дно с шипами	261x25	228x20	1,5	ПС	●	100	584x392x274



T-370



T-450

T-370К (М)	310149	крышка	370x113	300x100	2,5	ОПС (БОПС)	○	100	604x389x349
T-370К (М) (Т) Ⓟ	518124	крышка	370x113	300x100	2,5	ОПС (БОПС)	○	100	604x389x349
T-370Д	167529	дно без шипов	367x18	270x12	2,5	ПС	⊘	100	604x389x349
T-450Д (М) (Т)	519449	крышка	455x120	380x110	5	ОПС (БОПС)	⊘	50	604x384x444
T-450Д	149813	дно без шипов	452x48	338x40	5	ПС	⊘	50	604x384x444

КРУГЛАЯ УПАКОВКА ДЛЯ НИЗКИХ ТОРТОВ И ПИРОГОВ



Возможность применения вертикальной обечайки



T-022/2КНН

Наименование	Артикул	Тип изделия	Размер, мм (ДхВ)		Вес, кг	Материал	Цвет	Шт/уп	Размер короба, мм (ДхШхВ)
			Внешний	Внутренний					
T-022/2КНН	1130753	крышка низкая	246x70	221x54	1	ОПС (БОПС)	○	144	694x254x504
T-022/2КНН (СП) ⊕	1161748	крышка низкая	246x70	221x54	1	ОПС (БОПС)	○	144	694x254x504
T-022/2Д	1130729	дно без шипов	245x17	221x11	1	ПС	●	144	599x264x504
T-022/2Д (СП) ⊕	1161740	дно без шипов	245x17	221x11	1	ПС	●	144	599x264x504
T-022/21ДШ	1357999	дно с шипами	245x17	221x11	1	ПС	●	144	599x264x504

КОНДИТЕРСКИЙ СЕГМЕНТ



T-140

T-164

T-185

T-226

T-266

Наименование	Артикул	Тип изделия	Размер, мм (ДхВ)		Вес, кг	Материал	Цвет	Шт/уп	Размер короба, мм (ДхШхВ)
			Внешний	Внутренний					
T-140К	926196	крышка	193x163x33	153x27	0,3	ПЭТ	○	540	604x384x304
T-140Д	923994	дно без шипов	160x190x24	136x20	0,3	ПЭТ	●	540	604x384x304
T-164К	2090697	крышка	194x46	162x42	1	ПЭТ	○	480	604x384x404
T-164Д	2090691	дно без шипов	194x23	162x17	1	ПЭТ	●	480	604x384x504
T-185К	68697	крышка	208x30	185x28	0,5	ОПС (БОПС)	○	300	600x380x400
T-185Д	68696	дно без шипов	202x55	173x53	0,5	ОПС (БОПС)	○	300	600x380x440
T-226К	1546681	крышка	263x53	240x41	0,8	ОПС (БОПС)	○	180	584x392x274
T-226Д	116008	дно без шипов	260x25	230x20	0,8	ПС	⊗	180	580x380x265
T-266К	618311	крышка	290x66	270x57	1	ОПС (БОПС)	○	100	604x384x304
T-266Д	618307	дно без шипов	300x20	265x14	1	ПС	⊗	100	604x389x304
T-266ДШ	994854	дно с шипами	300x20	265x14	1	ПС	●	100	604x389x304



КРУГЛАЯ УПАКОВКА С СОВМЕСТНОЙ КРЫШКОЙ



ТРК-170КВ Кнопочный замок надежно фиксирует крышку



ТРК-170КВ



ТРК-200/1КВ

Наименование	Артикул	Тип изделия	Размер, мм (ДхВ)		Вес, кг	Материал	Цвет	Шт/уп	Размер короба, мм (ДхШхВ)
			Внешний	Внутренний					
ТРК-170КВ (ПЭТ)	1809454	тортница высокая	191x191x98	170x91	0,5	ПЭТ	○	300	604x384x384
ТРК-200КН	1434054	тортница низкая с шипами	230x66	200x53	0,8	ОПС (БОПС)	○	170	599x244x466
ТРК-200КН/1КН	1434052	тортница низкая без шипов	230x66	200x53	0,8	ОПС (БОПС)	○	170	599x244x466
ТРК-200/1КВ	1308357	тортница высокая без шипов	230x114	200x101	0,8	ОПС (БОПС)	○	170	599x244x466

КОНДИТЕРСКИЙ СЕГМЕНТ



T-210



T-211



ТРК-239

Наименование	Артикул	Тип изделия	Размер, мм (ДхШхВ)		Вес, кг	Материал	Цвет	Шт/уп	Размер короба, мм (ДхШхВ)
			Внешний	Внутренний					
T-210	68702	тортница стандартная	241x228x89	196x71	1	ОПС (БОПС)	○	200	600x380x440
T-210 (КЛ)	153406	тортница стандартная	241x228x89	196x71	1	ОПС (БОПС)	○	200	604x384x444
T-210 (Т)	Ⓟ 1424902	тортница стандартная	241x228x89	196x71	1	ОПС (БОПС)	○	200	604x384x444
T-210В (КЛ)	153408	тортница высокая	241x228x118	196x101	1	ОПС (БОПС)	○	200	604x384x444
T-210Н (Т)	Ⓟ 502800	тортница низкая	241x228x73	196x55	0,8	ОПС (БОПС)	○	200	604x384x444
T-210Н (Т) (КЛ) Ⓟ	1133023	тортница низкая	241x228x73	196x55	0,8	ОПС (БОПС)	○	200	604x384x444
T-211	51918	тортница высокая	248x114	222x107	1,2	ОПС (БОПС)	○	120	600x380x500
T-211 (Т)	Ⓟ 502802	тортница высокая	248x114	222x107	1,2	ОПС (БОПС)	○	120	604x384x504
ТРК-239 (Т)	1424295	тортница низкая	250x53	237x50	0,5	ОПС (БОПС)	○	170	589x294x529



КВАДРАТНАЯ БЕЗРЕБЕРНАЯ УПАКОВКА ДЛЯ ТОРТОВ

ПРЕМИУМ-СЕРИЯ

НОВИНКА

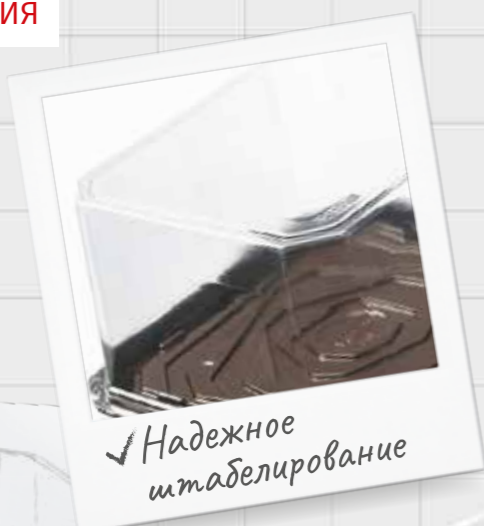

✓ Надежное штабелирование

✓ Упаковка подходит для круглых и квадратных тортов



T-016



T-016/2



T-017



T-017КНН

Наименование	Артикул	Тип изделия	Размер, мм (ДхШхВ)		Вес, кг	Материал	Цвет	Шт/уп	Размер короба, мм (ДхШхВ)
			Внешний	Внутренний					
T-016К	1623285	крышка	205x205x100	164x164x91	0,8	ПЭТ	○	100	584x392x224
T-016Д	1623281	дно без шипов	205x205x16	164x164x9	0,8	ПС	●	200	740x237x474
T-016Д	2045181	дно без шипов	205x205x16	164x164x9	0,8	ПЭТ	●	200	599x244x466
T-016ДШ	2041583	дно с шипами	205x205x16	164x164x9	0,8	ПС	●	200	740x237x474
T-016/2К	2125355	крышка	206x206x92	131x131x87	0,8	ПЭТ	○	140	690x250x500
T-016/2КВ	2475632	крышка высокая	206x206x105	157x157x100	0,8	ПЭТ	○	140	690x250x500
T-016/2Д	2125351	дно без шипов	206x206x14	142x142x8	0,8	ПЭТ	●	140	599x244x466
T-016/21Д	2125347	дно без шипов	206x206x14	157x157x9	0,8	ПЭТ	●	140	599x244x466
T-016/21ДШ	2477125	дно с шипами	206x206x14	157x157x9	0,8	ПЭТ	●	140	740x237x474
T-017К	1578823	крышка	225x225x93	209x209x91	0,8	ПЭТ	○	180	595x240x462
T-017КНН	1815075	крышка низкая	225x225x63	209x209x61	0,8	ПЭТ	○	180	595x240x462
T-017КВ	2400201	крышка высокая	225x225x111,5	209x209x101	0,8	ПЭТ	○	120	595x240x462
T-017/1Д	1800963	дно без шипов	225x225x15	175x175x8	0,8	ПС	●	360	599x244x689
T-017/1Д	1804353	дно без шипов	225x225x15	175x175x8	0,8	ПЭТ	●	180	584x392x274
T-017/1ДШ	1800929	дно с шипами	225x225x15	175x175x8	0,8	ПС	●	360	599x244x689
T-017/1ДШ	2340668	дно с шипами	225x225x15	175x175x8	0,8	ПЭТ	●	180	580x380x265

Высокая прозрачность

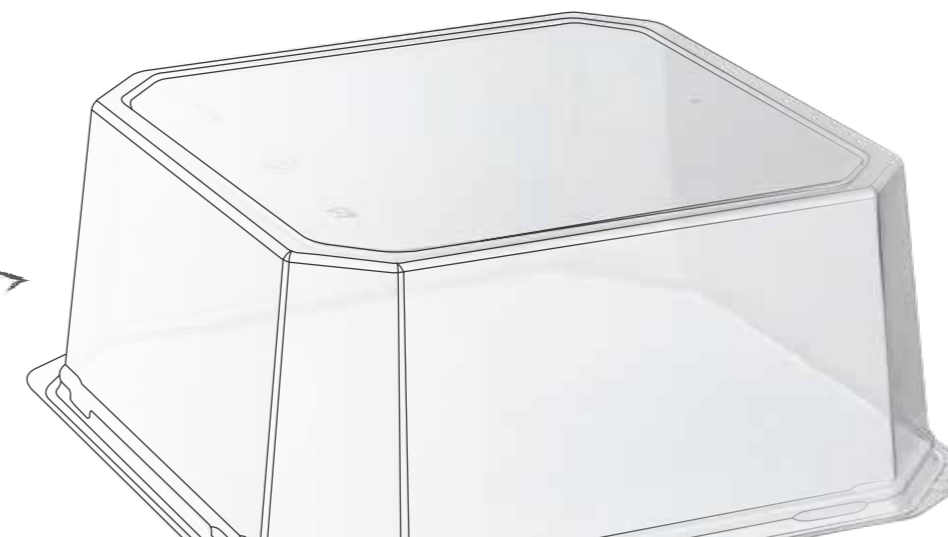

○ — прозрачный



КВАДРАТНАЯ УПАКОВКА С РЕБРАМИ ЖЕСТКОСТИ



T-160 Безупречный дизайн для квадратных тортов



T-150



T-160

Наименование	Артикул	Тип изделия	Размер, мм (ДхШхВ)		Вес, кг	Материал	Цвет	Шт/уп	Размер короба, мм (ДхШхВ)
			Внешний	Внутренний					
T-150К	58336	крышка	176x176x78	160x160x72	0,5	ОПС (БОПС)	○	600	600x380x380
T-150К	1756409	крышка	176x176x78	160x160x72	0,5	ПЭТ	○	300	584x392x224
T-150Д	135074	дно без шипов	184x184x27	150x150x23	0,5	ПС	⊘	600	604x384x384
T-150Д	993281	дно без шипов	184x184x27	150x150x23	0,5	ПС	●	600	604x384x384
T-150ДШ	668843	дно с шипами	184x184x27	150x150x23	0,5	ПС	●	600	604x384x384
T-160К	129898	крышка	197x197x81	184x184x75	0,5	ОПС (БОПС)	○	350	604x384x404
T-160Д	1592158	дно без шипов	205x205x37	164x164x32	0,5	ПС	⊘	175	599x244x466
T-160Д	1605768	дно без шипов	205x205x37	164x164x32	0,5	ПС	●	175	599x244x466

КОНДИТЕРСКИЙ СЕГМЕНТ



T-170K



T-170КНН



T-172



T-214



T-240/1



T-270

Наименование	Артикул	Тип изделия	Размер, мм (ДхШхВ)		Вес, кг	Материал	Цвет	Шт/уп	Размер короба, мм (ДхШхВ)
			Внешний	Внутренний					
T-170К	Ⓟ 1578772	крышка высокая	235x235x108	219x219x101	1,5	ОПС (БОПС)	○	200	740x237x474
T-170К	1578789	крышка высокая	235x235x108	219x219x101	1,5	ПЭТ	○	200	740x237x474
T-170К (Т)	Ⓟ 1329131	крышка высокая	235x235x108	219x219x101	1,5	ПЭТ	○	200	599x264x504
T-170КНН	1762114	крышка стандартная	235x235x96	191x191x89	1	ПЭТ	○	200	740x237x474
T-170КНН	1762112	крышка низкая	235x235x73	219x219x66	0,8	ПЭТ	○	200	599x264x504
T-170Д	1752655	дно без шипов	244x244x33	191x191x25	1,5	ПЭТ	●	200	694x254x504
T-170Д (Т)	Ⓟ 518122	дно без шипов	244x244x33	191x191x25	1,5	ПС	⊘	200	599x264x504
T-170ДШ	154136	дно с шипами	244x244x33	191x191x25	1,5	ПС	⊘	200	690x490x250
T-170ДШ	206383	дно с шипами	244x244x33	191x191x25	1,5	ПС	●	200	690x490x250
T-170ДШ	1722357	дно с шипами	244x244x33	191x191x25	1,5	ПЭТ	●	200	694x254x504
T-170ДШ	1722361	дно с шипами	244x244x33	191x191x25	1,5	ПЭТ	⊘	200	694x254x504
T-171Д	640285	дно без шипов	244x244x29	212x212x24	1,5	ПС	⊘	200	599x264x504
T-172К (Т)	1578791	крышка высокая	237x237x118	185x185x110	1,2	ОПС (БОПС)	○	190	740x237x474
T-172Д	1009987	дно без шипов	237x237x17	185x185x9	1,2	ПС	⊘	190	599x264x504
T-172ДШ	1009984	дно с шипами	237x237x17	185x185x9	1,2	ПС	●	190	599x264x504
T-214К	Ⓟ 679000	крышка	238x238x81	220x220x70	1	ОПС (БОПС)	○	270	694x254x504
T-214К	679002	крышка	238x238x81	220x220x70	1	ОПС (БОПС)	○	270	694x254x504
T-214Д	1546695	дно без шипов	235x235x23	211x211x18	1	ПС	⊘	270	599x264x504
T-214ДШ	1546693	дно с шипами	235x235x23	211x211x18	1	ПС	●	270	599x264x504
T-240/1К	79051	крышка	304x304x108	289x289x100	2	ОПС (БОПС)	○	50	604x384x304
T-240/1К (Т)	Ⓟ 518132	крышка	304x304x108	289x289x100	2	ОПС (БОПС)	○	50	604x384x304
T-240/1Д	1436949	дно без шипов	315x315x35	267x267x28	2	ПС	⊘	100	604x389x349
T-240/1Д	1436951	дно без шипов	315x315x35	267x267x28	2	ПС	●	100	604x389x349
T-270К	612030	крышка	327x327x107	288x288x100	3	ОПС (БОПС)	○	85	604x389x349
T-270Д	612026	дно без шипов	335x335x30	288x288x24	3	ПС	⊘	85	604x389x349

УПАКОВКА ДЛЯ ТОРТОВ НЕСТАНДАРТНОЙ ФОРМЫ



Серия ТС Уникальный дизайн в форме сердца для десертов

Высокая крышка



T-105/1

Низкая крышка



T-105/1КН

Наименование	Артикул	Тип изделия	Размер, мм (ДхШхВ)		Вес, кг	Материал	Цвет	Шт/уп	Размер короба, мм (ДхШхВ)
			Внешний	Внутренний					
T-105/1К	572328	крышка стандартная	270x162x92	250x138x82	0,5	ОПС (БОПС)	○	270	599x264x504
T-105/1КН	575511	крышка низкая	270x162x77	250x138x66	0,5	ОПС (БОПС)	○	270	599x264x504
T-105/1Д	575507	дно без шипов	267x159x17	230x115x13	0,5	ПС	●	270	584x392x274
T-105/1Д	600497	дно без шипов	267x159x17	230x115x13	0,5	ПС	⊘	270	584x392x274
T-105/1ДШ	954263	дно с шипами	267x159x17	230x115x13	0,5	ПС	●	270	584x392x274

КОНДИТЕРСКИЙ СЕГМЕНТ

Для очень больших тортов



Серия ТС



T-2312



T-2512



T-250



T-480

Наименование	Артикул	Тип изделия	Размер, мм (ДхШхВ)		Вес, кг	Материал	Цвет	Шт/уп	Размер короба, мм (ДхШхВ)
			Внешний	Внутренний					
ТС-75	28197	тортница-ракушка	185x160x48	138x126x43	0,3	ОПС (БОПС)	○	400	600x380x500
ТС-175Д	14663	тортница-ракушка	207x178x56	165x150x52	0,5	ОПС (БОПС)	⊘	250	600x380x380
ТС-276	48555	тортница-ракушка	259x245x73	218x212x67	0,7	ОПС (БОПС)	○	120	600x380x500
T-2312К	638081	крышка	243x133x69	242x133x64	0,3	ОПС (БОПС)	○	280	584x392x274
T-2312К	1939121	крышка	243x133x69	242x133x64	0,3	ПЭТ	○	280	584x392x274
T-2312Д	1519919	дно без шипов	252x193x31	223x114x28	0,3	ПС	●	280	604x384x304
T-2312ДШ	1519922	дно с шипами	252x193x31	223x114x28	0,3	ПС	●	280	604x384x304
T-2312ДШ	1519925	дно с шипами	252x193x31	223x114x28	0,3	ПС	⊘	280	604x384x304
T-2312ДШ	1939117	дно с шипами	252x193x31	223x114x28	0,3	ПЭТ	●	280	604x384x304
T-2512К	226120	крышка стандартная	280x150x109	257x112x104	1	ОПС (БОПС)	○	270	604x384x304
T-2512КН	226121	крышка низкая	280x150x78	257x112x72	0,8	ОПС (БОПС)	○	270	604x384x304
T-2512ДШ	226118	дно с шипами	280x150x19	250x120x15	1	ПС	⊘	320	604x384x444
T-2512ДШ	979656	дно с шипами	280x150x19	250x120x15	1	ПС	●	320	604x384x444
T-250/1К	994858	крышка	303x205x108	284x168x100	1	ОПС (БОПС)	○	200	604x384x444
T-250Д	149489	дно без шипов	300x202x21	255x150x18	1	ПС	⊘	200	604x384x304
T-250Д	385507	дно без шипов	300x202x21	255x150x18	1	ПС	●	200	604x384x304
T-480К (Т)	519451	крышка	485x387x146	393x293x134	5	ОПС (БОПС)	○	50	604x384x404
T-480Д	567319	дно без шипов	483x385x31	393x293x26	5	ПС	⊘	50	604x384x304

ПОРЦИОННАЯ И ДЕСЕРТНАЯ УПАКОВКА

НОВИНКА



Универсальные стаканы серии Д



Наименование	Артикул	Тип изделия	Размер, мм (ДхШхВ)		Объем, л	Материал	Цвет	Шт/уп	Размер короба, мм (ДхШхВ)
			Внешний	Внутренний					
Д-570К (ПЭТ)	1714090	крышка	94x94x11	-	-	ПЭТ	○	1200	604x394x469
Д-570КВ (В) (ПЭТ)	1840557	крышка высокая	100x100x18	-	-	ПЭТ	○	1200	584x392x224
Д-250 (ПЭТ)	2031713	емкость	95x95x58	68x68x48	0,25	ПЭТ	○	600	604x384x304
Д-300 (ПЭТ)	2013734	емкость	95x95x69	66x66x59	0,3	ПЭТ	○	600	604x384x304
Д-300 (Т) (ПЭТ) ⊕	2114751	емкость	95x95x69	66x66x59	0,3	ПЭТ	○	600	604x384x304
Д-470 (ПЭТ)	1714095	емкость	95x95x100	60x60x88	0,45	ПЭТ	○	600	604x384x304
Д-570 (ПЭТ)	1714099	емкость	95x95x125	55x55x113	0,55	ПЭТ	○	600	604x384x304

КОНДИТЕРСКИЙ СЕГМЕНТ



Комплектация
с крышками*

T-5K T-2K T-2KN ТРК-1 С-12 РК-8 Приборы

Наименование	Артикул	Тип изделия	Размер, мм (ДхШхВ)		Вес, кг	Материал	Цвет	Шт/уп	Размер короба, мм (ДхШхВ)
			Внешний	Внутренний					
T-2K	1383390	крышка	165x115x94	120x86x86	0,1	ОПС (БОПС)	○	800	604x389x349
T-2KN	2248902	крышка низкая	300x202x21	255x150x18	0,1	ОПС (БОПС)	○	800	604x389x349
T-2ДШ	1383504	дно с шипами	165x115x30	120x86x26	0,1	ПС	●	800	584x392x274
T-5K	⊙	крышка	162x94x59	-	-	ПЭТ	○	-	-
T-5Д	⊙	дно	162x94x30	128x68x29	-	ПЭТ	●	-	-
T-5ДН	⊙	дно низкое без шипов	162x94x10	134x73x9	-	ПЭТ	●	-	-
ТРК-1	1347861	тортница без шипов	143x113x84	123x77x76	0,1	ОПС (БОПС)	○	400	604x384x504
С-12К	1934194	крышка	124x92x12	99x67x3	0,2	ПЭТ	○	900	584x392x224
С-12В	1100964	дно без шипов	117x85x37	97x65x36	0,2	ПЭТ	○	1800	599x264x504
Наименование	Артикул	Размер, мм (ДхШхВ)	Размер секции, мм (ДхВ)	Кол-во секций	Вес, кг	Материал	Цвет	Шт/уп	Размер короба, мм (ДхШхВ)
РК-8	2037383	114x68x48	48x21	3	0,2	ПЭТ	○	400	396x296x284
Складная ложка*	1594196	-	-	-	-	ПП	⊗	400	260x160x160
	1760011	-	-	-	-	ПС	●	500	190x190x370
Вилка-ложка*	1781422	-	-	-	-	ПС	⊗	500	190x190x370
	1921465	-	-	-	-	ПС	●	4500	430x360x270

*Емкость и приборы продаются отдельно



УПАКОВКА ДЛЯ МИНИ-ДЕСЕРТОВ С ОТДЕЛЬНОЙ КРЫШКОЙ

ПРЕМИУМ-СЕРИЯ

НОВИНКА

КОНДИТЕРСКИЙ СЕГМЕНТ

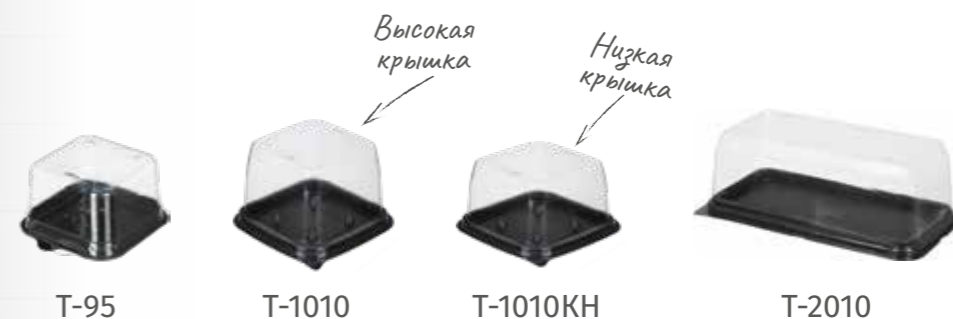

✓ 2 типоразмера крышек и дна
✓ Возможна вкладка столовых приборов

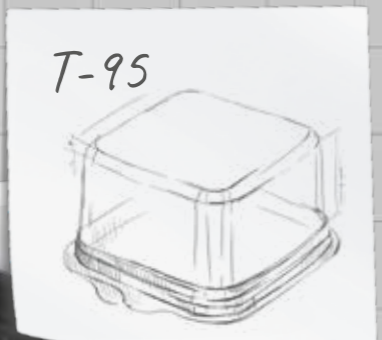

Серия T-1010



Наименование	Артикул	Тип изделия	Размер, мм (ДхШхВ)		Вес, кг	Материал	Цвет	Шт/уп	Размер короба, мм (ДхШхВ)
			Внешний	Внутренний					
T-95К		крышка	98x91x52	76x76x52	0,1	ПЭТ	○	-	-
T-95Д		дно без шипов	98x91x10	76x76x7	0,1	ПЭТ	●	-	-
T-1010К	1722319	крышка	226x226x78	102x102x78	0,15	ПЭТ	○	500	580x380x265
T-1010KH	2113684	крышка низкая	126x126x57	102x102x56,5	0,15	ПЭТ	○	500	580x380x265
T-1010ДН	1784025	дно низкое без шипов	126x126x13	103x103x9	0,15	ПС	●	1000	589x294x529
T-1010/1ДНШ	1818338	дно с шипами	226x226x13	102x102x9	0,15	ПС	●	1000	589x294x529
T-2010К	2363322	крышка	240x130x82	203x93x82	0,25	ПЭТ	○	240	585x280x485
T-2010Д	2363326	дно с шипами	240x130x15	203x93x11	0,25	ПЭТ	●	240	580x380x265

Устойчивое штабелирование до 3 штук



КРЕМАНКИ



Прозрачность материала обеспечивает отличную демонстрацию продукта



МФ-150



М-195



М-201

Наименование	Артикул	Тип изделия	Размер, мм (ДхВ)	Объем, л	Материал	Цвет	Шт/уп	Размер короба, мм (ДхШхВ)
МФ-150К	15686	крышка	95x38	-	ОПС (БОПС)	○	1500	604x384x504
МФ-150	15685	дно	95x60	0,17	ОПС (БОПС)	○	1500	604x384x504
М-195	1546809	дно	95x46	0,23	ОПС (БОПС)	○	1300	604x384x304
М-201К	125774	крышка	100x29	-	ОПС (БОПС)	○	2600	604x384x304
М-210	41558	дно	95x41	0,22	ОПС (БОПС)	○	1300	604x384x304

КОНДИТЕРСКИЙ СЕГМЕНТ



«Кристалл»



«Лимончелло»



«Сапфир»



«Снежинка»



Круглая, квадратная креманки

Наименование	Артикул	Тип изделия	Размер, мм (ДхВ)	Объем, л	Материал	Цвет	Шт/уп	Размер короба, мм (ДхШхВ)
М-200К (Н)	125773	крышка	100x25	-	ОПС (БОПС)	○	2600	604x384x304
М-200К (Н) (Т) (P)	135113	крышка низкая	100x25	-	ОПС (БОПС)	○	2600	604x384x304
«Кристалл»	504520	дно	90x65	0,2	ПС	○	192	400x305x285
«Лимончелло»	1530621	крышка	125x16	-	ПЭТ	○	210	233x183x177
«Лимончелло»	1530618	креманка	107x45	0,1	ПС	○	210	300x265x165
«Сапфир»	1530616	крышка	75x75	-	ПС	○	240	234x201x255
«Сапфир»	1530613	креманка	75x75	0,2	ПС	○	240	363x273x236
«Снежинка»	1530604	креманка	106x55	0,25	ПС	○	300	297x262x285
Креманка квадратная	2235122	крышка	125x45x16	-	ПЭТ	○	156	230x180x230
Креманка квадратная	2235120	контейнер	107x41x45	0,35	ПС	○	156	400x324x306
Креманка круглая	2235128	крышка	98x7	-	ПЭТ	○	400	390x310x415
Креманка круглая	2235124	контейнер	97x55	0,2	ПС	○	400	297x257x200



УНИВЕРСАЛЬНАЯ БЕЗРЕБЕРНАЯ СЕРИЯ РК

ПРЕМИУМ-СЕРИЯ

НОВИНКА

КОНДИТЕРСКИЙ СЕГМЕНТ



РК-06

РК-010

РК-011

РК-015

РК-020

РК-034

Наименование	Артикул	Тип изделия	Размер, мм (ДхШхВ)		Вес, кг	Материал	Цвет	Шт/уп	Размер короба, мм (ДхШхВ)
			Внешний	Внутренний					
РК-06 (ПЭТ)	2164523	ракушка	145x115x63	120x90x58	0,4	ПЭТ	○	450	599x244x466
РК-010 (ПЭТ)	🕒	ракушка	112x124x70	91x87,5x63,4	0,3	ПЭТ	○	-	-
РК-011 (ПЭТ)	2238123	ракушка	133x131x58	108x101x49	0,3	ПЭТ	○	600	600x380x300
РК-015 (ПЭТ)	2355334	ракушка	153x151,5x85	116x116x79	0,4	ПЭТ	○	400	600x395x345
РК-020 (ПЭТ)	2214240	ракушка	211x138x63	180x87x58	0,5	ПЭТ	○	270	584x392x224
РК-034 (ПЭТ)	2355330	ракушка	221x115x79	191x74,4x74	0,5	ПЭТ	○	280	595x240x462

✓ Площадка под этикетку



✓ Надежное штабелирование



Обновленная серия РК: полюбившаяся классика в безреберном исполнении



🕒 — скоро релиз; ○ — прозрачный



УНИВЕРСАЛЬНАЯ ЗАРЕБРЕННАЯ СЕРИЯ РК

Популярное заребрированное решение для кондитерских производств



КОНДИТЕРСКИЙ СЕГМЕНТ



PK-11/3



PK-11/3Д



PK-15/3H



PK-15/3

Наименование	Артикул	Тип изделия	Размер, мм (ДхШхВ)		Вес, кг	Материал	Цвет	Шт/уп	Размер короба, мм (ДхШхВ)
			Внешний	Внутренний					
PK-11/3 (P)	2235597	ракушка	133x133x57	105x105x49	0,3	ОПС (БОПС)		700	585x290x525
PK-11/3Д (P)	2235601	ракушка	133x133x77	105x105x69	0,3	ОПС (БОПС)		700	585x290x525
PK-15/3H (P)	2224773	ракушка	153x153x73	123x123x65	0,4	ОПС (БОПС)		700	604x394x469
PK-15/3 (P)	2224768	ракушка	153x153x85	125x125x76	0,4	ОПС (БОПС)		700	604x394x469



УНИВЕРСАЛЬНЫЕ КОНТЕЙНЕРЫ СЕРИИ РК

В линейке представлены решения в разных толщинах для ваших задач: стандарт, эконом-вариант и пр.



КОНДИТЕРСКИЙ СЕГМЕНТ



РК-3 РК-6 РК-9 РК-10 РК-11 РК-11/2

Наименование	Артикул	Тип изделия	Размер, мм (ДхШхВ)		Вес, кг	Материал	Цвет	Шт/уп	Размер коробка, мм (ДхШхВ)
			Внешний	Внутренний					
РК-3	249938	ракушка	124x97x48	108x80x18	0,3	ОПС (БОПС)	○	765	604x384x384
РК-3 (Т)	Ⓢ 518126	ракушка	124x97x48	108x80x18	0,3	ОПС (БОПС)	○	765	604x384x384
РК-6 (ОП)	Ⓢ 1546759	ракушка	145x115x66	123x92x61	0,4	ОПС (БОПС)	○	760	604x394x469
РК-6 (Р) (ОП)	1546750	ракушка	145x114x66	119x89x58	0,4	ОПС (БОПС)	○	960	604x394x469
РК-6 (Р) (ПЭТ)	1546747	ракушка	145x114x66	119x89x58	0,4	ПЭТ	○	960	604x394x469
РК-6Н (Т)	Ⓢ 1546730	ракушка низкая	145x115x55	120x90x49	0,4	ОПС (БОПС)	○	680	604x394x469
РК-6Н (Р) (ОП)	1546732	ракушка низкая	145x115x54	121x91x46	0,4	ОПС (БОПС)	○	960	604x394x469
РК-9 (Т)	645499	ракушка	121x87x83	85x52x36	0,1	ОПС (БОПС)	○	1000	569x354x429
РК-9 (ПЭТ)	1429690	ракушка	121x87x83	85x52x36	0,1	ПЭТ	○	1250	599x244x466
РК-10 (М)	690691	ракушка	121x120x57	98x96x53	0,25	ОПС (БОПС)	○	600	694x254x504
РК-10 (М) (Т)	Ⓢ 814794	ракушка	121x120x57	98x96x53	0,25	ОПС (БОПС)	○	600	694x254x504
РК-10Н (Т)	690697	ракушка низкая	121x120x56	106x104x43	0,2	ОПС (БОПС)	○	600	694x254x504
РК-11 (М)	220732	ракушка низкая	133x132x58	108x101x49	0,3	ОПС (БОПС)	○	600	589x299x529
РК-11 (М) (Т)	Ⓢ 807328	ракушка низкая	133x132x58	108x101x49	0,3	ОПС (БОПС)	○	600	589x299x529
РК-11 (М) (ПЭТ)	898124	ракушка низкая	133x132x58	108x101x49	0,3	ПЭТ	○	600	589x299x529
РК-11 (М) (ОП) (ПЭТ)	Ⓢ 1449920	ракушка низкая	133x132x78	107x101x69	0,3	ПЭТ	○	800	589x299x529
РК-11Д (М)	220734	ракушка	133x132x78	107x101x69	0,3	ОПС (БОПС)	○	600	589x299x529
РК-11Д (М) (Т)	Ⓢ 799453	ракушка	133x132x78	107x101x69	0,3	ОПС (БОПС)	○	600	589x299x529
РК-11/2	478952	ракушка высокая	133x131x93	107x101x84	0,3	ОПС (БОПС)	○	600	589x299x529
РК-11/2 (ПЭТ)	1839475	ракушка высокая	133x131x93	107x101x84	0,3	ПЭТ	○	600	589x299x529
РК-11 (Р) (ОП)	Ⓢ 1154684	ракушка низкая	133x132x57	105x105x49	0,3	ОПС (БОПС)	○	700	589x299x529
РК-11Д (Р) (ОП)	Ⓢ 1154680	ракушка	133x132x77	104x104x69	0,3	ОПС (БОПС)	○	700	589x299x529
РК-11Д (Р) (ОП) (ПЭТ)	Ⓢ 1772780	ракушка	133x132x77	104x104x69	0,3	ПЭТ	○	700	589x299x529





PK-13

PK-14

PK-15

PK-15H

PK-150H

Наименование	Артикул	Тип изделия	Размер, мм (ДхШхВ)		Вес, кг	Материал	Цвет	Шт/уп	Размер короба, мм (ДхШхВ)
			Внешний	Внутренний					
PK-13 (P)	1124604	ракушка	157x136x67	127x107x59	0,4	ОПС (БОПС)	○	480	589x294x529
PK-13 (P) (ПЭТ)	1546799	ракушка	157x136x67	127x107x59	0,4	ПЭТ	○	600	589x284x489
PK-14 (Т) (КЛ)	259115	ракушка	143x123x68	130x100x58	0,3	ОПС (БОПС)	○	340	584x392x274
PK-15 (М)	1437731	ракушка	153x152x86	126x126x79	0,4	ОПС (БОПС)	○	660	604x394x469
PK-15 (М) (Т)	Ⓟ 1437743	ракушка	153x152x86	126x126x79	0,4	ОПС (БОПС)	○	660	604x394x469
PK-15H (М)	1437769	ракушка низкая	153x152x74	126x126x68	0,4	ОПС (БОПС)	○	660	604x394x469
PK-15H (М) (Т)	Ⓟ 1437774	ракушка низкая	153x152x74	126x126x68	0,4	ОПС (БОПС)	○	660	604x394x469
PK-15 (P)	1525878	ракушка	153x152x85	125x125x78	0,4	ОПС (БОПС)	○	660	604x394x469
PK-15 (P) (ОП)	Ⓟ 1437754	ракушка	153x152x85	125x125x78	0,4	ОПС (БОПС)	○	660	604x394x469
PK-15/1 (P) (ОП)	Ⓟ 1437752	ракушка	153x152x85	125x125x78	0,4	ОПС (БОПС)	○	660	604x394x469
PK-15 (P) (ПЭТ)	1706621	ракушка	153x152x85	124x124x77	0,4	ПЭТ	○	660	604x394x469
PK-15 (P) (ОП) (ПЭТ)	Ⓟ 1578830	ракушка	153x152x85	124x124x77	0,4	ПЭТ	○	660	604x394x469
PK-15H (P)	1437779	ракушка низкая	153x152x73	125x125x65	0,4	ОПС (БОПС)	○	660	604x394x469
PK-15H (P) (ОП)	Ⓟ 1437785	ракушка низкая	153x152x73	125x125x65	0,4	ОПС (БОПС)	○	660	604x394x469
PK-15/1H (P) (ОП)	Ⓟ 1437760	ракушка низкая	153x152x73	125x125x65	0,4	ОПС (БОПС)	○	660	604x394x469
PK-15H (P) (ПЭТ)	1437789	ракушка низкая	153x152x73	125x125x65	0,4	ПЭТ	○	600	604x394x469
PK-150H (Т)	1435370	ракушка	173x159x35	158x133x29	0,2	ОПС (БОПС)	○	380	604x389x349



УНИВЕРСАЛЬНЫЕ КОНТЕЙНЕРЫ СЕРИИ РК



Линейка прямоугольных контейнеров серии РК для больших объемов продукции



PK-17

Наименование	Артикул	Тип изделия	Размер, мм (ДхШхВ)		Вес, кг	Материал	Цвет	Шт/уп	Размер короба, мм (ДхШхВ)
			Внешний	Внутренний					
PK-17	1546795	ракушка	185x112x66	170x89x58	0,4	ОПС (БОПС)	○	570	600x388x535
PK-17	1965224	ракушка	185x112x66	170x89x58	0,4	ПЭТ	○	400	600x388x535
PK-17KB (ОП)	2296810	ракушка высокая	185x112x72	170x89x64	0,4	ОПС (БОПС)	○	680	600x388x535

КОНДИТЕРСКИЙ СЕГМЕНТ



PK-19

PK-19B

PK-20

Наименование	Артикул	Тип изделия	Размер, мм (ДхШхВ)		Вес, кг	Материал	Цвет	Шт/уп	Размер короба, мм (ДхШхВ)
			Внешний	Внутренний					
PK-19 (КЛ) (ПЭТ)	1436858	ракушка	224x117x52	183x77x48	0,4	ПЭТ	○	420	584x392x274
PK-19 (М) (Т)	1428663	ракушка	224x117x52	184x78x48	0,4	ОПС (БОПС)	○	480	599x244x466
PK-19 (Р)	1428669	ракушка	225x118x55	182x79x43	0,4	ОПС (БОПС)	○	480	599x244x466
PK-19 (Р) (ОП)	Ⓢ 1428671	ракушка	225x118x55	182x79x43	0,4	ОПС (БОПС)	○	480	599x244x466
PK-19 (Р) (ОП) (ПЭТ)	Ⓢ 1445979	ракушка	225x118x55	182x79x43	0,4	ПЭТ	○	600	599x244x466
PK-19B (М)	1578808	ракушка высокая	224x118x65	184x78x58	0,4	ОПС (БОПС)	○	480	740x237x474
PK-20	1025669	ракушка	211x138x66	180x106x58	0,5	ОПС (БОПС)	○	600	604x384x444
PK-20 (Т)	Ⓢ 1009620	ракушка	211x138x67	180x111x62	0,5	ОПС (БОПС)	○	600	604x384x444
PK-20 (Р) (ОП)	Ⓢ 1025675	ракушка	211x138x66	180x105x58	0,5	ОПС (БОПС)	○	600	604x384x444
PK-20 (Р) (ОП) (ПЭТ)	Ⓢ 1445975	ракушка	211x138x66	180x105x58	0,5	ПЭТ	○	520	569x354x429
PK-20 (Р) (ПЭТ)	1443700	ракушка	211x138x66	180x105x58	0,5	ПЭТ	○	480	589x284x489



УНИВЕРСАЛЬНЫЕ КОНТЕЙНЕРЫ СЕРИИ РК



Классическое решение для фасовки
мелкоштучных кондитерских изделий



PK-21



PK-21KB

Наименование	Артикул	Тип изделия	Размер, мм (ДхШхВ)		Вес, кг	Материал	Цвет	Шт/уп	Размер короба, мм (ДхШхВ)
			Внешний	Внутренний					
PK-21 (ПЭТ)	1025678	ракушка	219x143x65	201x126x56	0,6	ПЭТ	○	400	604x384x444
PK-21 (М)	1025683	ракушка	219x143x64	206x130x60	0,6	ОПС (БОПС)	○	400	604x384x444
PK-21 (Т) (М) Ⓟ	1025689	ракушка	219x143x64	163x117x60	0,6	ОПС (БОПС)	○	400	604x384x444
PK-21KB (М)	1025681	ракушка высокая	219x143x69	206x130x65	0,6	ОПС (БОПС)	○	400	604x384x444
PK-21KB (Р) Ⓟ	1068131	ракушка высокая	219x143x72	188x114x60	0,6	ОПС (БОПС)	○	440	604x384x444
PK-21KB (Р) (К)	1094877	ракушка высокая	219x143x72	188x114x60	0,6	ОПС (БОПС)	○	440	604x384x444

КОНДИТЕРСКИЙ СЕГМЕНТ



PK-22

PK-23

PK-25

PK-27П

PK-30

Наименование	Артикул	Тип изделия	Размер, мм (ДхШхВ)		Вес, кг	Материал	Цвет	Шт/уп	Размер короба, мм (ДхШхВ)
			Внешний	Внутренний					
PK-22 (ПЭТ)	1099952	ракушка	224x218x84	203x203x80	0,5	ПЭТ	○	160	694x254x504
PK-22 (Т)	1546784	ракушка	224x218x84	203x203x80	0,35	ОПС (БОПС)	○	160	599x244x466
PK-22 (ТТ)	Ⓟ 1546781	ракушка	224x218x84	203x203x80	0,5	ОПС (БОПС)	○	160	599x244x466
PK-23 (ПЭТ)	649114	ракушка	244x114x70	231x85x59	0,2	ПЭТ	○	350	694x254x504
PK-23 (Т)	649120	ракушка	244x114x70	231x85x59	0,2	ОПС (БОПС)	○	350	694x254x504
PK-25 (М) (Т)	Ⓟ 502794	ракушка	265x194x67	240x161x60	0,8	ОПС (БОПС)	○	160	604x384x304
PK-25 (ПЭТ)	481690	ракушка	265x194x69	239x161x59	0,8	ПЭТ	○	120	604x384x304
PK-25KB (М)	469947	ракушка высокая	265x194x85	241x156x80	0,8	ОПС (БОПС)	○	160	604x384x304
PK-25KB (М) (ПЭТ)	985862	ракушка высокая	265x194x85	241x156x80	0,8	ПЭТ	○	160	604x384x304
PK-25KB (М) (ПЭТ) Ⓟ	1965220	ракушка высокая	265x194x85	241x156x80	0,8	ПЭТ	○	160	604x384x304
PK-25KB (М) (Т)	Ⓟ 502792	ракушка высокая	265x194x85	241x156x80	0,8	ОПС (БОПС)	○	160	604x384x304
PK-27П (Т)	139408	ракушка	194x184x83	181x159x76	0,8	ОПС (БОПС)	○	300	604x384x304
PK-30 (М)	211026	ракушка	242x174x72	218x150x64	1	ОПС (БОПС)	○	350	604x384x304
PK-30 (М) (ПЭТ)	918583	ракушка	242x174x72	218x150x64	1	ПЭТ	○	200	584x392x274
PK-30 (М) (Т)	Ⓟ 1628655	ракушка	242x174x72	218x150x64	1	ОПС (БОПС)	○	350	604x384x504
PK-30KB (Р)	1298104	ракушка с высокой крышкой	242x174x80	218x144x73	1	ОПС (БОПС)	○	350	604x384x504
PK-30НД (М)	211028	ракушка с низким дном	242x174x60	223x153x51	0,6	ОПС (БОПС)	○	350	604x384x504
PK-30НК (М)	211030	ракушка с низкой крышкой	242x174x47	219x150x40	0,4	ОПС (БОПС)	○	350	604x384x504

УНИВЕРСАЛЬНЫЕ КОНТЕЙНЕРЫ СЕРИИ РК



Эргономичная надежная упаковка для разных продуктов – от печенья до кексов

КОНДИТЕРСКИЙ СЕГМЕНТ



PK-35



PK-37



PK-38



PK-38/2

Наименование	Артикул	Тип изделия	Размер, мм (ДхШхВ)		Вес, кг	Материал	Цвет	Шт/уп	Размер короба, мм (ДхШхВ)
			Внешний	Внутренний					
PK-35 (М)	195462	ракушка	230x129x91	210x106x82	0,5	ОПС (БОПС)	○	280	599x264x504
PK-35 (М) (ТТ) Ⓟ	562916	ракушка	230x129x91	207x102x82	0,5	ОПС (БОПС)	○	280	599x264x504
PK-35 (Т) (М) Ⓟ	202986	ракушка	230x129x91	207x102x82	0,5	ОПС (БОПС)	○	280	599x264x504
PK-35 (М) (ПЭТ)	1878908	ракушка	230x129x91	210x106x82	0,5	ПЭТ	○	280	599x264x504
PK-35 (Р) (ОП) Ⓟ	1302193	ракушка	230x129x89	204x97x82	0,5	ОПС (БОПС)	○	300	599x264x504
PK-35 (Р) (СП) Ⓟ	1400589	ракушка	230x129x89	204x97x82	0,5	ОПС (БОПС)	○	300	599x264x504
PK-37 (Л)	1894226	ракушка с низкой крышкой	222x173x38	196x149x31	0,4	ОПС (БОПС)	○	360	604x394x469
PK-38 (Т) (М)	202070	ракушка	239x140x92	217x108x82	1	ОПС (БОПС)	○	220	589x284x489
PK-38/2 (ПЭТ)	1364933	ракушка	239x138x100	212x100x88	0,5	ПЭТ	○	150	584x392x274



PK-31



PK-34



PK-34B

Наименование	Артикул	Тип изделия	Размер, мм (ДхШхВ)		Вес, кг	Материал	Цвет	Шт/уп	Размер короба, мм (ДхШхВ)
			Внешний	Внутренний					
PK-31	937100	ракушка	220x155x89	184x118x80	0,4	ОПС (БОПС)	○	240	604x384x444
PK-34 (Т)	1430293	ракушка	221x115x77	204x97x73	0,5	ОПС (БОПС)	○	380	599x244x466
PK-34 (Р)	1430287	ракушка	221x115x80	188x85x72	0,5	ОПС (БОПС)	○	380	599x244x466
PK-34 (Р) (ОП) Ⓟ	1430290	ракушка	221x115x80	188x85x72	0,5	ОПС (БОПС)	○	380	599x244x466
PK-34B (Р) (ОП) Ⓟ	1430305	ракушка высокая	221x115x87	188x85x79	0,5	ОПС (БОПС)	○	380	599x244x466
PK-34B (Р) (ОП) (ПЭТ) Ⓟ	1345908	ракушка высокая	221x115x87	188x85x79	0,5	ПЭТ	○	380	599x244x466



PK-40



PK-50



PK-60



PK-65



PK-80

PK-40 (М)	218771	ракушка	272x136x85	262x116x78	0,8	ОПС (БОПС)	○	200	604x384x304
PK-50 (Т)	1546766	ракушка	311x191x56	296x166x50	0,8	ОПС (БОПС)	○	180	604x389x349
PK-60 (Т)	1546744	ракушка	212x92x84	201x77x77	0,3	ОПС (БОПС)	○	300	584x392x224
PK-65	1130780	ракушка	312x130x68	286x95x59	0,35	ОПС (БОПС)	○	200	604x389x349
PK-80 (Т)	975048	ракушка	268x214x96	238x172x85	1	ОПС (БОПС)	○	200	604x384x444

СЕКЦИОННЫЕ КОНТЕЙНЕРЫ ДЛЯ ПИРОЖНЫХ



PK-1818/4, PK-1909, PK-1909C2



PK-1909



PK-1909C2

Наименование	Артикул	Тип изделия	Размер внешний, мм (ДхШхВ)	Размер секции, мм (ДхВ)	Кол-во секций	Вес, кг	Материал	Цвет	Шт/уп	Размер короба, мм (ДхШхВ)
PK-1909	1199657	ракушка	95x107x90	60x87	1	0,2	ОПС (БОПС)	○	420	584x392x224
PK-1909C2	910095	ракушка секционная	189x94x90	60x87	2	0,4	ОПС (БОПС)	○	380	604x384x384
PK-1909C2 (ПЭТ)	1420213	ракушка секционная	189x94x90	60x87	2	0,4	ПЭТ	○	250	584x392x224

КОНДИТЕРСКИЙ СЕГМЕНТ



PK-1911/2



PK-2212C2



PK-1818/4



PK-210/4



PK-1861/2

Наименование	Артикул	Тип изделия	Размер внешний, мм (ДхШхВ)	Размер секции, мм (ДхВ)	Кол-во секций	Вес, кг	Материал	Цвет	Шт/уп	Размер короба, мм (ДхШхВ)
PK-1911/2	162781	ракушка секционная	196x117x91	64x86	2	0,2	ОПС (БОПС)	○	400	604x384x504
PK-1911/2 (ПЭТ)	1425588	ракушка секционная	196x117x91	64x86	2	0,2	ПЭТ	○	400	599x244x466
PK-1911/3H (M) (ПЭТ)	1873096	ракушка секционная	197x117x49	64x44	2	0,2	ПЭТ	○	270	584x392x224
PK-2212C2	1592831	ракушка секционная	218x116x69	78x65	2	0,16	ОПС (БОПС)	○	520	740x237x474
PK-2212C2KB	1592828	ракушка секционная	218x116x87	78x83	2	0,2	ОПС (БОПС)	○	400	740x237x474
PK-2212C2KB (ПЭТ)	2224787	ракушка секционная	218x116x87	78x83	2	0,2	ПЭТ	○	360	740x237x474
PK-1818/4 (M)	1438139	ракушка секционная	207x196x109	65x86	4	0,3	ОПС (БОПС)	○	210	604x384x444
PK-210/4 (ПЭТ)	2021286	ракушка секционная	241x227x82	59x74	4	0,4	ПЭТ	○	200	604x384x444
PK-1761	265230	ракушка секционная	191x139x65	54x62	6	0,35	ОПС (БОПС)	○	300	549x366x385
PK-1861/2	2164678	ракушка секционная	191x139x65	52x60	6	0,35	ПЭТ	○	280	604x384x404
PK-1861	274850	ракушка секционная	190x139x66	54x63	6	0,35	ОПС (БОПС)	○	300	549x366x385



СЕКЦИОННЫЕ КОНТЕЙНЕРЫ ДЛЯ ЭКЛЕРОВ И ПОНЧИКОВ



Обновленный дизайн упаковки
для превращения чаепития в праздник



PK-12/1



PK-16C2KB



PK-23C5



PK-25C5

Наименование	Артикул	Тип изделия	Размер внешний, мм (ДхШхВ)	Размер секции, мм (ДхШхВ)	Кол-во секций	Вес, кг	Материал	Цвет	Шт/уп	Размер короба, мм (ДхШхВ)
PK-12/1 (Т)	1953908	ракушка	103x125x95	84x94x89	1	0,13	ОПС (БОПС)	○	900	589x294x529
PK-16C2KB	1657212	ракушка секционная	157x107x44	134x31x41	2	0,25	ОПС (БОПС)	○	720	604x384x384
PK-23C5	1631748	ракушка секционная	258x150x58	114x45x40	5	0,5	ОПС (БОПС)	○	180	604x384x304
PK-25C5 (Т)	137563	ракушка секционная	258x150x58	114x45x40	5	0,5	ОПС (БОПС)	○	130	584x392x274

КОНДИТЕРСКИЙ СЕГМЕНТ



KP-25



PK-27



PK-28C3



PK-28C5

Наименование	Артикул	Тип изделия	Размер внешний, мм (ДхШхВ)	Размер секции, мм (ДхШхВ)	Кол-во секций	Вес, кг	Материал	Цвет	Шт/уп	Размер короба, мм (ДхШхВ)
KP-25/1К	413229	крышка	252x157x74	-	1	0,5	ОПС (БОПС)	○	384	599x264x504
KP-25/1КН	416045	ракушка	252x157x61	-	1	0,5	ОПС (БОПС)	○	384	599x264x504
KP-25C5	412460	ракушка	249x154x64	114x36x51	5	-	ПС	●	384	599x264x504
PK-27 (Т) (КЛ)	153422	ракушка секционная	194x184x94	150x88x90	2	0,7	ОПС (БОПС)	○	300	604x384x404
PK-28C3 (ПЭТ)	1435380	ракушка секционная	173x158x45	125x45x42	3	0,3	ПЭТ	○	400	604x389x349
PK-28C3 (Т)	1435383	ракушка секционная	173x158x45	125x45x42	3	0,3	ОПС (БОПС)	○	400	604x389x349
PK-28C5 (Т)	1546774	ракушка секционная	238x165x72	135x42x67	5	0,3	ОПС (БОПС)	○	300	569x384x499



ФОРМЫ ДЛЯ ВЫПЕЧКИ

Широкий выбор бумажной упаковки для кондитерских изделий



КОНДИТЕРСКИЙ СЕГМЕНТ



Формы под маффины



Тарталетки



Форма под эклеры



Формы для куличей

Наименование	Артикул	Размер внешний, мм (ДхШхВ)	Материал	Цвет	Шт/уп	Размер короба, мм (ДхШхВ)
Маффин	1007476	50x35	бумага	⊘	3000	630x320x340
	1030258	50x90	бумага	микс	4000	630x320x340
Тюльпан	1681550	50x80	бумага	●	2400	630x320x340
	1978136	50x80	бумага	●	3200	630x320x340
Тарталетка	1007510	50x30	бумага	⊘	8000	400x280x190
	1879032	50x35	бумага	⊘	5000	400x280x190
	1889434	55x35	бумага	⊘	5000	400x280x190
	1007520	60x30	бумага	⊘	5000	400x280x190
	1856473	70x25	бумага	⊘	5000	400x280x190
	1931968	75x25	бумага	●	4000	400x280x190
Эклер	1879034	80x25	бумага	⊘	5000	400x280x190
	1022092	28x110x26	бумага	⊘	8000	400x280x190
	1316594	33x83x22	бумага	●	10000	400x280x190
	1978140	35x136x27	бумага	⊘	4000	400x280x190
Форма для куличей	1978172	50x100x20	бумага	⊘	4000	400x280x190
	979332	70x60	бумага	узоры	2000	400x300x300
	979344	70x85	бумага	ХВ яйца, коричневая	2000	400x300x300
	979336	90x90	бумага	узоры	1200	400x380x305
	695892	110x85	бумага	золото	2400	665x375x440
	1546774	125x100	бумага	ХВ яйца, коричневая	1800	495x395x530
979374	134x95	бумага	хохлома	2400	725x425x560	

Доступен широкий ассортимент рисунков

⊘ - белый



ПАКЕТЫ ДЛЯ ХЛЕБОБУЛОЧНЫХ И КОНДИТЕРСКИХ ИЗДЕЛИЙ

КОНДИТЕРСКИЙ СЕГМЕНТ

Пакеты БОПП:

- ✓ С пищевой маркировкой
- ✓ С клеевым клапаном и усиленным швом

Широкий ассортимент типоразмеров, с макро- и микроперфорацией, без перфорации

Возможность нанесения печати и ламинации



Пакеты БОПП с клеевым клапаном 50 мм и усиленным швом

Пленка без перфорации

Наименование	Артикул	Размер внешний, мм (ДхШ)	Материал	Цвет	Шт/уп	Размер короба, мм (ДхШхВ)
	1928535	90x130	БОПП	○	15000	440x300x230
Пакет БОПП с клеевым клапаном 50 мм и усиленным швом	1929675	170x230	БОПП	○	5000	440x300x230
	2199401	170x230	БОПП	○	15000	470x400x400
	1929676	230x280	БОПП	○	5000	400x400x300

Наименование	Артикул	Ширина рулона, мм	Толщина, мкм	Материал	Цвет
	1700229	330	25	БОПП	○
	1711694	380	25	БОПП	○
	1760835	330	30	БОПП	○
	1762931	500	25	БОПП	○
Пленка без перфорации	1767905	380	48	БОПП	○
	1839557	420	25	БОПП	○
	2118461	500	25	БОПП	○
	2138221	320	30	БОПП	○
	1967351	350	25	БОПП	○

○ — прозрачный



УПАКОВКА ДЛЯ ВОСТОЧНЫХ СЛАДОСТЕЙ

ПРЕМИУМ-СЕРИЯ

✓ Высокая прозрачность материала ПЭТ



✓ Надежное штабелирование



КОНДИТЕРСКИЙ СЕГМЕНТ



C-019



C-020



C-025

Наименование	Артикул	Тип изделия	Размер внешний, мм (ДхШхВ)	Вес, кг	Материал	Цвет	Шт/уп	Размер короба, мм (ДхШхВ)
C-019К	1972255	крышка	188x133x36	-	ПЭТ	○	560	604x384x304
C-019 (ПЭТ)	1972251	контейнер	184x129x18	0,2	ПЭТ	●	280	396x296x284
C-020К (ПЭТ)	1611190	крышка	224x194x36	-	ПЭТ	○	560	604x384x304
C-020/1 (ПЭТ)	2175425	контейнер	219x89x18	0,3	ПЭТ	●	560	396x296x284
C-025К (ПЭТ)	1673918	крышка	240x168x36	-	ПЭТ	○	250	584x392x274
C-025 (ПЭТ)	1714524	контейнер	236x164x18	0,5	ПЭТ	●	250	390x290x245

Инновационная прямоугольная упаковка – сочетание стиля и функциональности



*Красивая подача
для вкуса и аромата*



КОНДИТЕРСКИЙ СЕГМЕНТ



C-18

C-19

C-25

C-29

Наименование	Артикул	Тип изделия	Размер внешний, мм (ДхШхВ)	Вес, кг	Материал	Цвет	Шт/уп	Размер короба, мм (ДхШхВ)
C-18К (Т)	1161283	крышка	184x162x25	-	ОПС (БОПС)	○	900	604x384x504
C-18 (Т)	1161736	контейнер	182x160x14	0,4	ПС	●	900	604x389x349
C-18К (ПЭТ)	1831937	крышка	184x162x26	-	ПЭТ	○	450	584x392x274
C-18КВ (ПЭТ)	2054504	крышка высокая	184x162x50	-	ПЭТ	○	450	584x392x274
C-18 (ПЭТ)	1831941	контейнер	182x160x14	0,4	ПЭТ	●	900	604x389x349
C-18/1К	1159666	крышка	184x162x26	-	ОПС (БОПС)	○	500	584x392x274
C-18/1	1159664	контейнер	182x160x14	0,4	ПС	●	500	584x392x224
C-19К (ПЭТ)	1643955	крышка	188x133x29	-	ПЭТ	○	420	604x384x304
C-19К (Т)	372144	крышка	188x133x29	-	ОПС (БОПС)	○	420	604x384x304
C-19 (ПЭТ)	1651822	контейнер	182x128x26	0,2	ПЭТ	●	420	396x296x284
C-19 (Т)	806793	контейнер	182x128x26	0,2	ПС	●	420	396x296x284
C-25К (ПЭТ)	1643951	крышка	240x168x29	-	ПЭТ	○	250	584x392x274
C-25К (Т)	372149	крышка	240x168x29	-	ОПС (БОПС)	○	250	584x392x274
C-25 (ПЭТ)	1784028	контейнер	236x164x26	0,5	ПЭТ	●	220	390x290x245
C-25 (Т)	1651834	контейнер	236x164x26	0,5	ПС	●	220	396x296x284
C-29К (ПЭТ)	1691141	крышка	253x181x29	-	ПЭТ	○	320	584x392x274
C-29КВ (ПЭТ)	2053849	крышка высокая	253x181x43	-	ПЭТ	○	360	584x392x274
C-29 (ПЭТ)	1691133	контейнер	250x178x19	0,3	ПЭТ	●	360	584x392x274



УНИВЕРСАЛЬНЫЕ КОРРЕКСЫ



Более 200 готовых решений в коррексной группе



KP-220



KP-1212



KP-1270

Наименование	Артикул	Тип изделия	Размер внешний, мм (ДхШхВ)	Кол-во секций	Материал	Цвет	Шт/уп	Размер короба, мм (ДхШхВ)
KP-220	1058204	коррекс	224x224x34	1	ОПС (БОПС)	○	600	584x392x224
KP-220 (ПЭТ)	1058200	коррекс	224x224x34	1	ПЭТ	○	600	584x392x224
KP-1212 (М)	165203	коррекс	127x127x45	1	ОПС (БОПС)	○	950	604x384x404
KP-1270 (М)	227797	коррекс	134x84x32	1	ОПС (БОПС)	○	1540	604x384x304

КОНДИТЕРСКИЙ СЕГМЕНТ



KP-P



KP-2114C6



BT-5



KP-2512

Наименование	Артикул	Тип изделия	Размер внешний, мм (ДхШхВ)	Кол-во секций	Материал	Цвет	Шт/уп	Размер короба, мм (ДхШхВ)
KP-P	59199	коррекс	201x126x49	1	ПС	●	1000	599x264x504
KP-2114C6 (ПЭТ)	1242992	коррекс	210x145x48	6	ПЭТ	○	550	604x384x444
BT-5	57151	коррекс	248x112x26	1	ПС	●	1500	600x380x500
KP-2512	2035554	коррекс	250x120x37	1	ПЭТ	●	600	599x264x504



K3-6



KC-4



KC-4/2



KC-6

K3-6 (ОП)	1169855	коррекс	195x130x24	6	ОПС (БОПС)	○	700	604x384x504
K3-6 (ПЭТ)	775425	коррекс	195x130x24	6	ПЭТ	○	700	604x384x504
KC-4	12132	коррекс	227x125x43	1	ОПС (БОПС)	○	900	600x380x500
KC-4/2	1035338	коррекс	227x125x43	1	ОПС (БОПС)	○	810	604x384x504
KC-6	14443	коррекс	195x130x41	5	ОПС (БОПС)	○	700	604x384x504



ОБЩЕСТВЕННОЕ ПИТАНИЕ



Ланч-бокс РК-241



Серия С-0

Суши
и роллы!

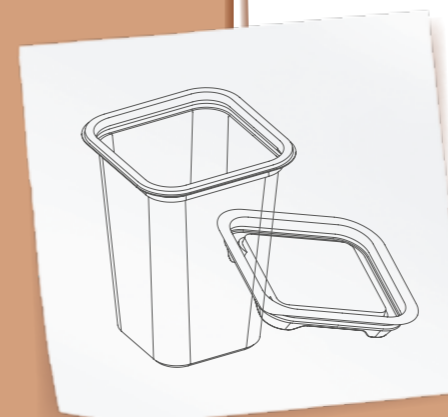

Для вкусных идей!

Ланч-боксы из полипропилена.....	72
Контейнеры с совмещенной крышкой.....	74
Универсальная упаковка с отдельной крышкой.....	76
Серия РКС.....	78
Серия РКСП.....	80
Серии КМ, СП, СПП.....	82
Контейнеры из полипропилена.....	84
Серия СК.....	88
Соусники, салатницы, супницы.....	90
Упаковка под суши и роллы.....	92
Порционная упаковка.....	96
Стаканы-шейкеры.....	100
Фуршетные формы • Креманки.....	102

ЛАНЧ-БОКСЫ ИЗ ПОЛИПРОПИЛЕНА

ПРЕМИУМ-СЕРИЯ

НОВИНКА

Возможность индивидуального цветового решения

- Материал ПП
- Секционность
- Высотность
- Кастомизация

✓ Плотная фиксация крышки



ОБЩЕСТВЕННОЕ ПИТАНИЕ



PK-241

PK-241 2-секционный

Наименование	Артикул	Тип изделия	Размер, мм (ДхШхВ)		Кол-во секций	Материал	Цвет	Шт/уп	Размер короба, мм (ДхШхВ)
			Внешний	Внутренний					
PK-241	2272181	ланч-бокс	238x209x62	189x145x59	1	ПП	●	100 (4x25)	430x300x470
PK-241	2272183	ланч-бокс	238x209x62	189x145x59	1	ПП	⊘	100 (4x25)	430x300x470
PK-241	2272185	ланч-бокс	238x209x62	189x145x59	1	ПП	○	100 (4x25)	430x300x470
PK-241 2 секции	2393425	ланч-бокс	238x209x62	-	2	ПП	●	100 (4x25)	430x300x470
PK-241 2 секции	2393427	ланч-бокс	238x209x62	-	2	ПП	⊘	100 (4x25)	430x300x470
PK-241 2 секции	2393429	ланч-бокс	238x209x62	-	2	ПП	○	100 (4x25)	430x300x470



⊘ - белый; ○ - прозрачный

КОНТЕЙНЕРЫ С СОВМЕЩЕННОЙ КРЫШКОЙ

ПРЕМИУМ-СЕРИЯ

НОВИНКА

✓ Контурный замок обеспечивает герметичное закрытие

Линейка контейнеров из полипропилена с совмещенной крышкой



ОБЩЕСТВЕННОЕ ПИТАНИЕ



Контейнеры с совмещенной крышкой

Артикул	Тип изделия	Размер внешний, мм (ДхШхВ)	Объем, л	Материал	Цвет	Шт./уп.	Размер короба, мм (ДхШхВ)
2335474	контейнер	93x123x51	0,25	ПП	○	1000	340x760x625
2335476	контейнер	126x142x42	0,375	ПП	○	600	510x645x420
2335478	контейнер	126x142x58	0,5	ПП	○	600	510x645x420
2335480	контейнер	145x191x54,5	0,75	ПП	○	400	580x690x385
2336342	контейнер	145x191x67,5	1	ПП	○	400	580x690x385
2336344	контейнер	179x234x66	1,5	ПП	○	200	365x710x465
2336346	контейнер	179x234x81	2	ПП	○	200	365x710x465



⊗ - белый; ○ - прозрачный

УНИВЕРСАЛЬНАЯ УПАКОВКА С РАЗДЕЛЬНОЙ КРЫШКОЙ

ПРЕМИУМ-СЕРИЯ

Универсальная крышка подходит для любой емкости серии

Вариативность исполнения: серия производится в разных типоразмерах и цветовом исполнении



ОБЩЕСТВЕННОЕ ПИТАНИЕ



Серия КП



Серия КП



Серия КП/1

Наименование	Артикул	Тип изделия	Размер внешний, мм (ДхШхВ)	Вес, кг	Материал	Цвет	Шт/уп	Размер короба, мм (ДхШхВ)
КП-050К (ПЭТ)	1458268	крышка	126x126x13	-	ПЭТ	○	1060	604x384x504
КП-025 (ПЭТ)	1458264	емкость	126x126x38	0,25	ПЭТ	○	1060	604x384x504
КП-025 (ПЭТ)	1568616	емкость	126x126x38	0,25	ПЭТ	●	1060	604x384x504
КП-037 (ПЭТ)	1458272	емкость	126x126x51	0,375	ПЭТ	○	540	599x244x689
КП-037 (ПЭТ)	1568608	емкость	126x126x51	0,375	ПЭТ	●	540	599x244x689
КП-050 (ПЭТ)	1458276	емкость	126x126x60	0,5	ПЭТ	○	540	599x244x689
КП-050 (ПЭТ)	1568612	емкость	126x126x60	0,5	ПЭТ	●	540	599x244x466
КП-025/1 (ПЭТ)	2005576	емкость	126x126x46	0,25	ПЭТ	○	1080	604x384x504
КП-037/1 (ПЭТ)	2127564	емкость	126x126x59	0,375	ПЭТ	○	540	584x392x274
КП-050/1 (ПЭТ)	2127560	емкость	126x126x68	0,5	ПЭТ	○	540	584x392x274



○ — прозрачный; ● — подходит под запайку



СЕРИЯ РКС



В линейке представлены решения в разных толщинах для ваших задач: стандарт, эконом-вариант и пр.



РКС-250

Наименование	Артикул	Тип изделия	Размер внешний, мм (ДхШхВ)	Объем, л	Материал	Цвет	Шт/уп	Размер короба, мм (ДхШхВ)
РКС-250 (ОП)	Ⓟ 1023964	емкость	159x130x29	0,25	ОПС (БОПС)	○	400	599x264x504
РКС-250/1 (ОП)	Ⓟ 1009617	емкость	159x130x29	0,25	ОПС (БОПС)	○	400	599x264x504
РКС-250/11 (ОП)	Ⓟ 1384897	емкость	159x130x29	0,25	ОПС (БОПС)	○	400	599x264x504
РКС-250 (ОП) (ПЭТ)	1163475	емкость	159x130x29	0,25	ПЭТ	○	400	599x264x504
РКС-250 (ОП) (Т) (ПЭТ)	Ⓟ 1395228	емкость	159x130x29	0,25	ПЭТ	○	400	599x264x504
РКС-250/11 (ОП) (Т) (ПЭТ)	Ⓟ 1735763	емкость	159x130x29	0,25	ПЭТ	○	400	599x264x504

ОБЩЕСТВЕННОЕ ПИТАНИЕ



РКС-350



РКС-500



РКС-750



РКС-1000

Наименование	Артикул	Тип изделия	Размер внешний, мм (ДхШхВ)	Объем, л	Материал	Цвет	Шт/уп	Размер короба, мм (ДхШхВ)
РКС-350/1 (Т)	1022843	емкость	159x130x40	0,35	ОПС (БОПС)	○	375	599x264x504
РКС-350/11 (Т)	1384865	емкость	159x130x40	0,35	ОПС (БОПС)	○	375	599x264x504
РКС-350 (ОП)	1023980	емкость	159x130x40	0,35	ОПС (БОПС)	○	375	599x264x504
РКС-350/1 (ОП)	1022847	емкость	159x130x40	0,35	ОПС (БОПС)	○	375	599x264x504
РКС-350/11 (ОП)	Ⓟ 1385338	емкость	159x130x40	0,35	ОПС (БОПС)	○	375	599x264x504
РКС-350 (ОП) (Т)	Ⓟ 1012176	емкость	159x130x40	0,35	ОПС (БОПС)	○	375	599x264x504
РКС-350/1 (ОП) (Т)	Ⓟ 1009613	емкость	159x130x40	0,35	ОПС (БОПС)	○	375	599x264x504
РКС-350/11 (ОП) (Т)	Ⓟ 1384872	емкость	159x130x40	0,35	ОПС (БОПС)	○	375	599x264x504
РКС-350/11 (ОП) (Т) (ПЭТ)	Ⓟ 1735745	емкость	159x130x40	0,35	ПЭТ	○	375	599x264x504
РКС-500 (Т)	1024735	емкость	159x130x56	0,5	ОПС (БОПС)	○	360	599x264x504
РКС-500/1 (Т)	1022855	емкость	159x130x56	0,5	ОПС (БОПС)	○	360	599x264x504
РКС-500/11 (Т)	Ⓟ 1384846	емкость	159x130x56	0,5	ОПС (БОПС)	○	360	599x264x504
РКС-500 (ОП)	1026003	емкость	159x130x56	0,5	ОПС (БОПС)	○	360	599x264x504
РКС-500/1 (ОП)	Ⓟ 1014148	емкость	159x130x56	0,5	ОПС (БОПС)	○	360	599x264x504
РКС-500/11 (ОП)	Ⓟ 1384859	емкость	159x130x56	0,5	ОПС (БОПС)	○	360	599x264x504
РКС-500 (ОП) (Т)	Ⓟ 1014143	емкость	159x130x56	0,5	ОПС (БОПС)	○	360	599x264x504
РКС-500/1 (ОП) (Т)	1014146	емкость	159x130x56	0,5	ОПС (БОПС)	○	360	599x264x504
РКС-500/11 (ОП) (Т)	Ⓟ 1384853	емкость	159x130x56	0,5	ОПС (БОПС)	○	360	599x264x504
РКС-500 (ОП) (Т) (ПЭТ)	Ⓟ 1163469	емкость	159x130x56	0,5	ПЭТ	○	360	599x264x504
РКС-500/11 (ОП) (Т) (ПЭТ)	Ⓟ 1762476	емкость	159x130x56	0,5	ПЭТ	○	360	599x264x504
РКС-500 (ОП) (ТТ) (ПЭТ)	Ⓟ 1409202	емкость	159x130x56	0,5	ПЭТ	○	360	599x264x504
РКС-500/11 (ОП) (ТТ) (ПЭТ)	Ⓟ 1762480	емкость	159x130x56	0,5	ПЭТ	○	360	599x264x504
РКС-750 (ОП)	1014152	емкость	175x149x64	0,75	ОПС (БОПС)	○	285	589x294x529
РКС-750 (ОП) (Т)	Ⓟ 1007873	емкость	175x149x64	0,75	ОПС (БОПС)	○	285	589x294x529
РКС-750/11 (ОП) (Т)	Ⓟ 2037387	емкость	175x149x64	0,75	ОПС (БОПС)	○	285	589x294x529
РКС-750 (ОП) (ТТ)	Ⓟ 1009601	емкость	175x149x64	0,75	ОПС (БОПС)	○	285	589x294x529
РКС-750/11 (ОП) (ТТ)	Ⓟ 1925517	емкость	175x149x64	0,75	ОПС (БОПС)	○	285	589x294x529
РКС-750/11 (ПЭТ)	2125343	емкость	175x149x64	0,75	ОПС (БОПС)	○	285	589x294x529
РКС-1000 (ОП) (Т)	1010072	емкость	176x148x77	1	ОПС (БОПС)	○	270	589x294x529
РКС-1000 (ОП) (Т)	Ⓟ 1406593	емкость	176x148x77	1	ОПС (БОПС)	○	270	589x294x529
РКС-1000 (ОП) (ТТ)	Ⓟ 1316058	емкость	176x148x77	1	ОПС (БОПС)	○	270	589x294x529
РКС-1000/11 (ОП) (ТТ)	Ⓟ 1917983	емкость	176x148x77	1	ОПС (БОПС)	○	270	589x294x529
РКС-1000/11 (ПЭТ)	2164529	емкость	176x148x77	1	ПЭТ	○	270	589x294x529

СЕРИЯ РКСП



РКСП-1000 Возможность комплектации с менажницей

ОБЩЕСТВЕННОЕ ПИТАНИЕ



РКСП-350



РКСП-500



РКСП-750



РКСП-1000



СП-750С4

Наименование	Артикул	Тип изделия	Размер внешний, мм (ДхШхВ)	Объем, л	Материал	Цвет	Шт/уп	Размер короба, мм (ДхШхВ)
РКСП-350 (ОП)	1007869	емкость	137x132x46	0,35	ОПС (БОПС)	○	500	589x294x529
РКСП-350/11 (ПЭТ)	1198963	емкость	137x132x46	0,35	ПЭТ	○	500	589x294x529
РКСП-500	1024752	емкость	137x132x62	0,5	ОПС (БОПС)	○	480	589x294x529
РКСП-500 (ОП) [Ⓟ]	1014150	емкость	137x132x62	0,5	ОПС (БОПС)	○	480	589x294x529
РКСП-500/11 (ПЭТ)	1198967	емкость	137x132x62	0,5	ПЭТ	○	480	589x294x529
РКСП-750 (ОП)	1024754	емкость	170x165x55	0,75	ОПС (БОПС)	○	375	604x384x504
РКСП-750/11 (ОП)	1302197	емкость	170x165x55	0,75	ОПС (БОПС)	○	375	604x384x504
РКСП-750/11 (ПЭТ)	1302599	емкость	170x165x55	0,75	ПЭТ	○	375	604x384x504
РКСП-1000 (ОП)	1024882	емкость	170x165x70	1	ОПС (БОПС)	○	345	604x384x504
РКСП-1000/11 (ОП)	1306609	емкость	170x165x70	1	ОПС (БОПС)	○	345	604x384x504
РКСП-1000/11 (ПЭТ)	1306605	емкость	170x165x70	1	ПЭТ	○	310	604x384x504

СОПУТСТВУЮЩИЕ ТОВАРЫ

СП-750С4	1661820	емкость секционная	146x146x30	4 секции	ОПС (БОПС)	○	1500	604x384x304
----------	---------	--------------------	------------	----------	------------	---	------	-------------



РКСП-250/11



РКСП-350/11



РКСП-500/11



РКСП-250

Наименование	Артикул	Тип изделия	Размер внешний, мм (ДхШхВ)	Объем, л	Материал	Цвет	Шт/уп	Размер короба, мм (ДхШхВ)
РКСП-250/11 (Р) [Ⓟ]	1556835	емкость	137x132x37	0,25	ПЭТ	○	520	589x294x529
РКСП-350/11 (Р) [Ⓟ]	1556829	емкость	137x132x44	0,35	ПЭТ	○	500	589x294x529
РКСП-500/11 (Р) [Ⓟ]	1556823	емкость	137x132x61	0,5	ПЭТ	○	480	589x294x529
РКСП-250 (ОП)	1024748	емкость	137x132x36	0,25	ОПС (БОПС)	○	520	589x294x529
РКСП-250/11 (ПЭТ)	1198959	емкость	137x132x36	0,25	ПЭТ	○	520	589x294x529



СЕРИИ КМ, СП, СПП



Решение для доставки холодных готовых блюд, фасовки, кулинарии



KM-750



KM-950



KM-020

Наименование	Артикул	Тип изделия	Размер внешний, мм (ДхШхВ)	Объем, л	Материал	Цвет	Шт/уп	Размер короба, мм (ДхШхВ)
KM-950K	1057543	крышка	186x141x10	-	ОПС (БОПС)	○	900	604x384x384
KM-750 (Т)	1056093	контейнер	180x135x45	0,75	ОПС (БОПС)	○	300	604x384x404
KM-950	1056113	контейнер	180x135x57	0,95	ОПС (БОПС)	○	300	604x384x404
KM-950 (Т)	1057536	контейнер	180x135x56	0,95	ОПС (БОПС)	○	300	604x384x404
KM-030K	563498	крышка	198x165x11	-	ПС	натуральный	200	604x384x504
KM-020	57147	контейнер	191x158x104	2	ПС	натуральный	200	600x380x500

ОБЩЕСТВЕННОЕ ПИТАНИЕ



СП-251



СП-601



SPP-250/1



SPP-350/1



SPP-500/1

Наименование	Артикул	Тип изделия	Размер внешний, мм (ДхШхВ)	Объем, л	Материал	Цвет	Шт/уп	Размер короба, мм (ДхШхВ)
СП-501К (СП)	862420	крышка	137x137x7	-	ОПС (БОПС)	○	450	604x384x304
СП-251 (СП)	862452	салатник	137x137x35	0,2	ОПС (БОПС)	○	450	604x384x304
СП-601 (Т)	518147	салатник	137x137x60	0,5	ОПС (БОПС)	○	450	604x384x304
SPP-500K	111642	крышка	151x107x17	-	ОПС (БОПС)	○	540	600x380x300
SPP-250/1 (ПЭТ)	759075	салатник	147x103x29	0,28	ПЭТ	○	540	584x392x274
SPP-350/1 (ПЭТ)	759079	салатник	147x103x38	0,36	ПЭТ	○	540	584x392x274
SPP-500/1 (ПЭТ)	747263	салатник	147x103x66	0,58	ПЭТ	○	540	584x392x274



КОНТЕЙНЕРЫ ИЗ ПОЛИПРОПИЛЕНА



Универсальная упаковка для готовой еды



Серия 108

Наименование	Артикул	Тип изделия	Размер внешний, мм (ДхШхВ)	Объем, л	Материал	Цвет	Шт/уп	Размер короба, мм (ДхШхВ)
Серия 108	1374490	крышка (А)	115x90	-	ПП	○	1000	580x240x370
	1901203	крышка (В)	112x86	-	ПП	○	1000	475x255x360
	1374480	контейнер (А)	108x82x26	0,125	ПП	○	1000	590x400x230
	1901246	контейнер (В)	108x82x26	0,125	ПП	○	1000	450x225x440
	1374482	контейнер (А)	108x82x39	0,2	ПП	○	1000	590x400x230
	1901195	контейнер (В)	108x82x41	0,2	ПП	○	1000	450x225x440
	1374484	контейнер (А)	108x82x48	0,25	ПП	○	1000	590x400x230
	1901197	контейнер (В)	108x82x50	0,25	ПП	○	1000	450x225x440
	1374486	контейнер (А)	108x82x59	0,3	ПП	○	1000	400x400x450
	1901199	контейнер (В)	108x82x69	0,35	ПП	○	1000	450x225x440
	1374488	контейнер (А)	108x82x104	0,5	ПП	○	1000	400x400x450
	1901201	контейнер (В)	108x82x103	0,5	ПП	○	1000	450x225x500

ОБЩЕСТВЕННОЕ ПИТАНИЕ



Серия 139

Наименование	Артикул	Тип изделия	Размер внешний, мм (ДхШхВ)	Объем, л	Материал	Цвет	Шт/уп	Размер короба, мм (ДхШхВ)
Серия 125	2430276	крышка	126x126	-	ПП	○	500	635x260x285
	2430273	контейнер	126x126x38,5	0,25	ПП	○	500	635x260x285
	2430275	контейнер	126x126x51,5	0,375	ПП	○	500	645x260x210
	2427474	контейнер	126x126x60	0,5	ПП	○	500	635x260x285
Серия 139	2101853	крышка (В)	139x102	-	ПП	○	1000	600x400x470
	2101765	контейнер (В)	139x102x46	0,35	ПП	○	1000	600x410x560
	2101767	контейнер (В)	139x102x63	0,5	ПП	○	1000	600x410x560
	2101769	контейнер (В)	139x102x116	0,75	ПП	○	1000	820x380x510
	2101851	контейнер (В)	139x102x135	1	ПП	○	1000	820x380x510

Серия 179/186

Серия 173	2430277	комплект: контейнер, крышка	173x115x40	0,5	ПП	○	300	500x400x350
	2430279	комплект: контейнер, крышка	173x115x60	0,75	ПП	○	300	537x364x304
	2430281	комплект: контейнер, крышка	173x115x80	1	ПП	○	300	500x400x350
Серия 179/186	1200796	крышка (А)	185x140	-	ПП	○	500	610x300x470
	1901221	крышка (В)	186x139	-	ПП	○	500	470x370x300
	1200750	контейнер (А)	179x132x37	0,5	ПП	○	500	600x400x450
	1419763	контейнер (А)	179x132x37	0,5	ПП	●	500	600x400x450
	1901205	контейнер (В)	186x132x37	0,5	ПП	○	500	400x360x340
	1901207	контейнер (В)	186x132x37	0,5	ПП	●	500	400x360x340
	1200792	контейнер (А)	179x132x49	0,75	ПП	○	500	600x400x450
	1239438	контейнер (А)	179x132x49	0,75	ПП	●	500	600x400x450
	1901209	контейнер (В)	186x132x46	0,75	ПП	○	500	400x360x340
	1901211	контейнер (В)	186x132x46	0,75	ПП	●	500	400x360x340
	1200794	контейнер (А)	179x132x64	1	ПП	○	500	600x400x450
	1382831	контейнер (А)	179x132x64	1	ПП	●	500	600x400x450
	1901213	контейнер (В)	186x132x64	1	ПП	○	500	400x360x340
	1901215	контейнер (В)	186x132x64	1	ПП	●	500	400x360x340
	1216925	контейнер (А)	179x132x93	1,5	ПП	○	500	600x480x450
	1901217	контейнер (В)	186x132x89	1,5	ПП	○	500	475x400x330
1373552	контейнер (А)	179x132x127	2	ПП	○	500	600x480x450	
1901219	контейнер (В)	186x132x120	2	ПП	○	500	475x400x330	

Комплектация осуществляется согласно маркировке: контейнер А + крышка А

КОНТЕЙНЕРЫ ИЗ ПОЛИПРОПИЛЕНА



Прекрасно подходят
для запайки



Широкая линейка лотков для готовой еды



Серия 164/165

Наименование	Артикул	Тип изделия	Размер внешний, мм (ДхШхВ)	Кол-во секций	Объем, л	Материал	Цвет	Шт/уп	Размер короба, мм (ДхШхВ)
Серия 164/165	2118826	контейнер	164x132x35	1	0,4	ПП	●	480	550x370x390
	1718390	контейнер	164x132x45	1	0,6	ПП	●	480	550x370x390
	2118828	контейнер	164x132x45	2 (50/50)	0,6	ПП	○	480	550x370x390
	2118830	контейнер	164x132x45	2 (50/50)	0,6	ПП	●	480	550x370x390
	1718388	контейнер	164x132x55	1	0,7	ПП	○	480	550x370x390
	1468637	контейнер	165x130x45	1	0,7	ПП	●	400	550x370x390

ОБЩЕСТВЕННОЕ ПИТАНИЕ



Серия 187

Серия 187 «Фреш»

Серия 325

Серия 258

Наименование	Артикул	Тип изделия	Размер внешний, мм (ДхШхВ)	Кол-во секций	Объем, л	Материал	Цвет	Шт/уп	Размер короба, мм (ДхШхВ)
Серия 187	2236811	контейнер ЕС	187x137x25	1	0,4	ПП	○	500	550x370x390
	2236807	контейнер ЕС	187x137x36	1	0,6	ПП	○	450	550x370x390
	2247232	контейнер ЕС	187x137x37	1	0,6	ПП	●	450	600x365x427
	408101	контейнер ЕС	187x137x50	1	0,85	ПП	○	480	550x370x390
	607574	контейнер ЕС	187x137x50	1	0,85	ПП	●	480	550x370x390
	2236809	контейнер ЕС	187x137x63	1	1	ПП	○	430	550x370x390
	2247227	контейнер ЕС	187x137x63	1	1	ПП	●	430	600x365x427
	2276502	контейнер	187x137x36	1	0,6	ПП	●	400	600x365x427
	2276504	контейнер	187x137x36	1	0,6	ПП	○	400	600x365x427
	1082736	секционный контейнер	187x137x38	2 (50/50)	0,6	ПП	○	456	600x390x430
Серия 187 «Фреш»	1082738	секционный контейнер	187x137x39	2 (70/30)	0,6	ПП	●	456	600x390x430
	1947258	секционный контейнер	187x137x39	2 (70/30)	0,6	ПП	○	456	600x390x430
	2446192	секционный контейнер	187x137x46	2 (70/30)	0,75	ПП	○	560	600x365x427
	2465777	секционный контейнер	187x137x46	2 (70/30)	0,75	ПП	●	400	600x365x427
	2067189	контейнер	187x137x47	1	0,75	ПП	○	444	600x390x430
	2445080	контейнер	187x137x46	1	0,75	ПП	○	400	600x365x427
Серия 258	539390	крышка	258x202x72	1	-	ПП	○	60	400x370x270
	539388	контейнер	258x202x48	1	-	ПП	●	60	400x370x270
Серия 260	2409187	контейнер	260x177x60	1	1,9	ПП	○	296	600x370x550
	2409189	контейнер	260x177x60	1	1,9	ПП	●	296	600x370x550
Серия 325	2124590	контейнер	265x178x40	1	-	ПП	●	250	610x530x470
	1478120	контейнер	325x265x63	1	4	ПП	●	140	600x370x550
	2303185	контейнер	325x265x63	1	4	ПП	○	140	650x400x300
	1031065	контейнер	325x265x100	1	6	ПП	●	120	600x370x550
	2343946	контейнер	325x265x100	1	6	ПП	○	130	600x400x300

СЕРИЯ СК



Универсальное решение для салатов



СК-100К



СП-100СЗ



СК-075



СК-100

Наименование	Артикул	Тип изделия	Размер внешний, мм (ДхВ)	Объем, л	Материал	Цвет	Шт/уп	Размер короба, мм (ДхШхВ)
СК-100К (ПЭТ)	1607676	крышка	200x41	-	ПЭТ	○	300	604x384x404
СК-100К (Т) (ПЭТ) Ⓟ	1650450	крышка	200x41	-	ПЭТ	○	300	604x384x404
СП-100СЗ (ПЭТ)	1605772	емкость секционная	178x20	-	ПЭТ	○	900	396x296x284
СК-075 (ПЭТ)	1607667	салатник	200x55	0,75	ПЭТ	○	300	604x384x404
СК-075 (ПЭТ)	1691145	салатник	200x55	0,75	ПЭТ	●	300	604x384x404
СК-075 (Т) (ПЭТ) Ⓟ	1650442	салатник	200x55	0,75	ПЭТ	○	300	604x384x404
СК-100 (ПЭТ)	1691149	салатник	200x65	1	ПЭТ	●	300	604x384x404
СК-100 (Т) (ПЭТ) Ⓟ	1650446	салатник	200x65	1	ПЭТ	○	300	604x384x404

ОБЩЕСТВЕННОЕ ПИТАНИЕ



СК-050



СК-125



СК-231



СК-750



СКС-3

Наименование	Артикул	Тип изделия	Размер внешний, мм (ДхВ)	Объем, л	Материал	Цвет	Шт/уп	Размер короба, мм (ДхШхВ)
СК-060К (Т)	256903	крышка	132x8	-	ОПС (БОПС)	○	1200	604x384x384
СК-035 (Т)	502808	салатник	132x41	0,25	ОПС (БОПС)	○	600	584x392x274
СК-050 (Т)	518140	салатник	132x57	0,5	ОПС (БОПС)	○	600	604x384x384
СК-060 (Т)	137169	салатник	132x68	0,6	ОПС (БОПС)	○	600	604x384x384
СК-180К	1056081	крышка	98x6,5	-	ОПС (БОПС)	○	1260	604x384x304
СК-125	1056087	салатник	99x26	0,11	ОПС (БОПС)	○	1260	604x384x384
СК-150	10556071	салатник	99x32	0,15	ОПС (БОПС)	○	1260	600x380x380
СК-180	1056076	салатник	99x40	0,19	ОПС (БОПС)	○	1260	604x384x384
СК-502К (М)	216424	крышка	132x5	-	ОПС (БОПС)	○	1000	604x384x444
СК-502К (М) (Т) Ⓟ	788933	крышка	132x5	-	ОПС (БОПС)	○	1000	604x384x444
СК-201 (М)	216414	салатник	132x29	0,2	ОПС (БОПС)	○	1000	604x384x404
СК-231 (М)	216416	салатник	132x31	0,25	ОПС (БОПС)	○	1000	604x384x404
СК-251 (М)	216418	салатник	132x35	0,28	ОПС (БОПС)	○	1000	604x384x404
СК-351 (М)	216420	салатник	132x45	0,3	ОПС (БОПС)	○	1000	604x384x404
СК-351 (М) (Т) Ⓟ	788929	салатник	132x45	0,25	ОПС (БОПС)	○	1000	604x384x404
СК-501 (М)	216422	салатник	132x52	0,44	ОПС (БОПС)	○	1000	604x384x404
СК-501 (М) (Т) Ⓟ	788925	салатник	132x52	0,44	ОПС (БОПС)	○	1000	604x384x404
М-750К	16339	крышка	149x5	-	ОПС (БОПС)	○	350	600x380x380
СК-750К	1546646	крышка	160x30	-	ОПС (БОПС)	○	400	604x389x349
СК-750	1546722	салатник-вазочка	155x60	0,5	ОПС (БОПС)	○	400	604x389x349
СКС-К	32612	крышка	150x7	-	ОПС (БОПС)	○	500	600x380x400
СКС-3	68701	контейнер секционный	150x45	0,38	ОПС (БОПС)	○	500	600x380x400



СОУСНИКИ, САЛАТНИЦЫ, СУПНИЦЫ



Широкий выбор упаковки для супов



Соусник

C-11C2

Наименование	Артикул	Тип изделия	Размер внешний, мм (ДхШхВ)	Объем, л	Материал	Цвет	Шт/уп	Размер короба, мм (ДхШхВ)
	1915585	емкость	42x30	0,027	ПП	○	1920	400x300x370
	1610393	емкость	48x28	0,03	ПП	○	1920	445x350x330
	1875967	емкость	53x30	0,047	ПП	○	1200	400x300x370
Соусник	1428753	емкость	60x28	0,05	ПП	○	1200	445x350x300
	1963246	емкость	63x33	0,05	ПП	●	1200	500x400x350
	1722298	емкость	62x33	0,75	ПП	○	960	400x300x370
	1526499	емкость	69x33	0,08	ПП	○	960	445x350x300
C-11K	910091	крышка	117x85x6	-	ОПС (БОПС)	○	1080	600x380x380
C-11C2	910077	соусник секционный	117x85x30	0,05	ОПС (БОПС)	○	1080	600x380x500
C-12K	1934194	крышка	124x92x15	-	ПЭТ	○	900	600x380x500
C-12B	1100964	емкость	117x85x37	0,26	ПЭТ	○	1800	595x380x500

ОБЩЕСТВЕННОЕ ПИТАНИЕ



Салатница

Супница

Супница с контрольным замком

Наименование	Артикул	Тип изделия	Размер внешний, мм (ДхВ)	Объем, л	Материал	Цвет	Шт/уп	Размер короба, мм (ДхШхВ)
Крышка	652686	крышка	115x8	-	ПП	○	500	600x260x250
	652654	контейнер	115x44	0,25	ПП	○	500	605x255x505
	652656	контейнер	115x44	0,25	ПП	●	500	605x255x505
	652658	контейнер	115x59	0,35	ПП	○	500	605x255x505
	652660	контейнер	115x59	0,35	ПП	●	500	605x255x505
	Салатница	2460238	комплект	119x47	0,36	ПП	○	200
1379658		комплект	112x55	0,36	ПП	○	216	445x350x300
652682		контейнер	115x83	0,5	ПП	○	500	605x255x505
652684		контейнер	115x83	0,5	ПП	●	500	605x255x505
1379660		комплект	112x75	0,5	ПП	○	198	445x350x300
2460240		емкость	119x64	0,5	ПП	○	200	500x280x255
2461364	комплект	119x64	0,5	ПП	●	200	500x280x255	
Крышка	1901227	крышка	Д 144	-	ПП	○	300	450x320x410
	1901223	контейнер	144x47	0,375	ПП	●	300	450x320x410
	1901225	контейнер	144x59	0,5	ПП	●	300	450x320x410
Супница	1922072	контейнер	144x84	0,75	ПП	●	300	450x320x410
	1749403	емкость	122x47	0,385	ПП	○	225	500x400x350
Супница с контрольным замком	1710518	емкость	122x61	0,5	ПП	○	225	500x400x350



*Премиальное решение
для восточной кухни*



C-019



C-020



C-025

Наименование	Артикул	Тип изделия	Размер, мм (ДхШхВ)	Вес, кг	Материал	Цвет	Шт/уп	Размер короба, мм (ДхШхВ)
C-019К	1972255	крышка	188x133x36	-	ПЭТ	○	560	604x384x304
C-019 (ПЭТ)	1972251	контейнер	184x129x18	0,2	ПЭТ	●	280	396x296x284
C-020К (ПЭТ)	1611190	крышка	224x194x36	-	ПЭТ	○	560	604x384x304
C-020/1 (ПЭТ)	2175425	контейнер	219x89x18	0,3	ПЭТ	●	560	396x296x284
C-025К (ПЭТ)	1673918	крышка	240x168x36	-	ПЭТ	○	250	584x392x274
C-025 (ПЭТ)	1714524	контейнер	236x164x18	0,5	ПЭТ	●	250	390x290x245



УПАКОВКА ПОД СУШИ И РОЛЛЫ



C-13C3

Упаковка с отдельными секциями для витринной выкладки



C-18



C-18C4/1

Наименование	Артикул	Тип изделия	Размер внешний, мм (ДхШхВ)	Вес, кг	Материал	Цвет	Шт/уп	Размер короба, мм (ДхШхВ)
C-18К (Т)	1161283	крышка	184x162x25	-	ОПС (БОПС)	○	900	604x384x504
C-18 (Т)	1161736	контейнер	182x160x14	0,4	ПС	●	900	604x389x349
C-18/4 (Т)	1161731	контейнер	182x160x19	0,4	ПС	●	900	604x389x349
C-18К (ПЭТ)	1831937	крышка	184x162x26	-	ПЭТ	○	450	584x392x274
C-18 (ПЭТ)	1831941	контейнер	182x160x14	0,4	ПЭТ	●	900	604x389x349
C-18/4 (ПЭТ)	1831945	контейнер	182x160x19	0,4	ПЭТ	●	900	604x389x349
C-18/1К	1159666	крышка	184x162x26	-	ОПС (БОПС)	○	500	584x392x274
C-18/1	1159664	контейнер	182x160x14	0,4	ПС	●	500	584x392x224
C-18C4/1	1159668	контейнер	182x160x20	0,4	ПС	●	500	584x392x224

ОБЩЕСТВЕННОЕ ПИТАНИЕ



C-19

C-25

C-13

C-31

PK-25C

Наименование	Артикул	Тип изделия	Размер внешний, мм (ДхШхВ)	Кол-во секций	Вес, кг	Материал	Цвет	Шт/уп	Размер короба, мм (ДхШхВ)
C-19К (ПЭТ)	1643955	крышка	188x133x29	-	-	ПЭТ	○	420	604x384x304
C-19К (Т)	372144	крышка	188x133x29	-	-	ОПС (БОПС)	○	420	604x384x304
C-19 (ПЭТ)	1651822	контейнер	182x128x26	1	0,2	ПЭТ	●	420	396x296x284
C-19 (Т)	806793	контейнер	182x128x26	1	0,2	ПС	●	420	396x296x284
C-25К (ПЭТ)	1643951	крышка	240x168x29	-	-	ПЭТ	○	250	584x392x274
C-25К (Т)	372149	крышка	240x168x29	-	-	ОПС (БОПС)	○	250	584x392x274
C-25 (ПЭТ)	1784028	контейнер	236x164x26	1	0,5	ПЭТ	●	220	390x290x245
C-25 (Т)	1651834	контейнер	236x164x26	1	0,5	ПС	●	220	394x294x284
C-29К (ПЭТ)	1691141	крышка	253x181x29	-	0,3	ПЭТ	○	320	584x392x274
C-29 (ПЭТ)	1691133	контейнер	250x178x19	1	0,3	ПЭТ	●	360	584x392x274
C-9К	950450	крышка	195x109x32	-	0,2	ОПС (БОПС)	○	340	604x389x349
C-9C3	954267	контейнер	195x107x41	3	0,2	ПС	●	340	604x389x349
C-13К	1467075	крышка	220x148x41	-	0,4	ОПС (БОПС)	○	440	604x389x349
C-13C3	1467069	контейнер	220x143x51	3	0,4	ПС	●	440	604x389x349
C-31К	1463205	крышка	245x162x54	-	0,5	ОПС (БОПС)	○	450	604x389x349
C-31	1460479	контейнер	245x164x41	1	0,5	ПС	●	450	604x389x349
PK-25C4	81502	бенто-бокс	265x193x57	4	0,5	ОПС (БОПС)	○	120	604x384x304
PK-30C4	1164637	бенто-бокс	242x173x58	4	0,4	ОПС (БОПС)	○	350	604x384x504
PK-30C4 (Т) [Ⓟ]	1635596	бенто-бокс	242x173x58	4	0,4	ОПС (БОПС)	○	350	604x384x504
PK-30C4 (ПЭТ)	1947852	бенто-бокс	242x173x58	4	0,4	ПЭТ	○	200	584x392x274

ПОРЦИОННАЯ УПАКОВКА

ПРЕМИУМ-СЕРИЯ

НОВИНКА

Серия Т-1010

✓ Идеально
для витринной
выкладки, доставки
и кейтеринга



ОБЩЕСТВЕННОЕ ПИТАНИЕ



T-1010K



T-1010KN



ПК-1



PC-1/11



TP-1808



ТРК-1

Наименование	Артикул	Тип изделия	Размер, мм (ДхШхВ)		Вес, кг	Материал	Цвет	Шт/уп	Размер короба, мм (ДхШхВ)
			Внешний	Внутренний					
T-1010K	1722319	крышка	126x126x78	102x102x78	0,15	ПЭТ	○	500	580x290x265
T-1010KN	2113684	крышка низкая	126x126x57	102x102x57	0,15	ПЭТ	○	500	580x290x265
T-1010D	2274999	дно без шипов	126x126x27	90x90x22	0,15	ПС	●	1000	585x290x525
T-1010DN	1784025	дно низкое без шипов	126x126x13	103x103x9	0,15	ПС	●	1000	585x290x525
T-1010/1ДНШ	1818338	дно с шипами	126x126x13	102x102x9	0,15	ПС	●	1000	585x290x525
T-2K	1383390	крышка	165x115x94	120x86x86	0,1	ОПС (БОПС)	○	800	604x389x349
T-2KN	2248902	крышка низкая	300x202x21	255x150x18	0,1	ОПС (БОПС)	○	800	604x389x349
T-2ДШ	1383504	дно с шипами	165x115x30	120x86x26	0,1	ПС	●	800	584x392x274
T-5K	⌚	крышка	162x94x59	-	-	ПЭТ	○	-	-
T-5D	⌚	дно	162x94x30	128x68x29	-	ПЭТ	●	-	-
T-5DN	⌚	дно низкое без шипов	162x94x10	134x73x9	-	ПЭТ	●	-	-
ПК-1/1К	989284	крышка	194x193x31	173x171x21	0,2	ОПС (БОПС)	○	600	604x384x384
ПК-1	431748	емкость	186x185x13	166x168x9	0,2	ПС	●	600	584x392x274
PC-1/11 (ПЭТ)	2231567	контейнер-ракушка	187x80x83	164x50x82	0,4	ПЭТ	○	600	604x384x504
PC-1/11 (Т) (ПЭТ) Ⓢ	2231572	контейнер-ракушка	187x80x83	164x50x82	0,4	ПЭТ	○	600	604x384x504
PC-1/11 (ТТ) (ПЭТ) Ⓢ	2317914	контейнер-ракушка	187x80x83	164x50x82	0,4	ПЭТ	○	600	604x384x504
TP-1808	499614	контейнер под запайку	180x80x82	160x62x80	0,4	ПП	○	900	580x380x265
TP-1808 М	2123623	контейнер под запайку	180x80x90	163x65x88	0,4	ПП	○	720	580x380x265
TRK-1	1347861	тортница без шипов	143x113x84	123x77x76	0,1	ОПС (БОПС)	○	400	604x384x504



ПОРЦИОННАЯ УПАКОВКА

ПРЕМИУМ-СЕРИЯ

НОВИНКА

Стаканы серии Д



✓ Порционная упаковка с широким выбором объемов



ОБЩЕСТВЕННОЕ ПИТАНИЕ



Д-220 Д-280 Д-320 Д-250 Д-300 Д-470 Д-570 Крышки Приборы

Наименование	Артикул	Тип изделия	Размер, мм (ДхШхВ)		Объем, л	Материал	Цвет	Шт/уп	Размер короба, мм (ДхШхВ)
			Внешний	Внутренний					
Д-320КВ (ПЭТ)	1714103	крышка	82x82x16	-	-	ПЭТ	○	1800	600x380x500
Д-320КВ (В) (ПЭТ)	1757690	крышка высокая	88x88x18	-	-	ПЭТ	○	600	396x296x284
Д-320КВ (П) (ПЭТ)	1757678	крышка высокая	88x88x18	-	-	ПЭТ	○	600	396x296x284
Д-220 (ПЭТ)	1702522	емкость	83x83x75	57x57x64	0,25	ПЭТ	○	900	599x264x504
Д-220 (Т) (ПЭТ) Ⓟ	1939125	емкость	83x83x75	57x57x64	0,25	ПЭТ	○	900	599x264x504
Д-280 (ПЭТ)	1702508	емкость	83x83x100	57x57x89	0,3	ПЭТ	○	900	599x264x504
Д-320 (ПЭТ)	1702504	емкость	83x83x120	57x57x109	0,4	ПЭТ	○	900	599x264x504
Д-570К (ПЭТ)	1714090	крышка	94x94x11	-	-	ПЭТ	○	1200	604x394x469
Д-570КВ (В) (ПЭТ)	1840557	крышка высокая	100x100x18	-	-	ПЭТ	○	1200	584x392x224
Д-250 (ПЭТ)	2031713	емкость	95x95x58	68x68x48	0,25	ПЭТ	○	600	604x384x304
Д-300 (ПЭТ)	2013734	емкость	95x95x69	66x66x59	0,3	ПЭТ	○	600	604x384x304
Д-300 (Т) (ПЭТ) Ⓟ	2114751	емкость	95x95x69	66x66x59	0,3	ПЭТ	○	600	604x384x304
Д-470 (ПЭТ)	1714095	емкость	95x95x100	60x60x88	0,45	ПЭТ	○	600	604x384x304
Д-570 (ПЭТ)	1714099	емкость	95x95x125	55x55x113	0,55	ПЭТ	○	600	604x384x304
Складная ложка*	1594196	прибор	длина 105	-	-	ПП	⊘	400	260x160x160
	1760011	прибор	80x26x6	-	-	ПС	●	500	190x190x370
Вилка-ложка*	1781422	прибор	80x26x6	-	-	ПС	⊘	500	190x190x370
	1921465	прибор	80x26x6	-	-	ПС	●	4500	430x360x270

*Емкость и приборы продаются отдельно

Подходит под запайку



СТАКАНЫ-ШЕЙКЕРЫ



В ассортименте представлены стаканы-шейкеры в материалах ПЭТ и ПП с 2 типами крышек



Стаканы-шейкеры из ПП



Крышки

Купольная крышка

Плоская крышка

Наименование	Артикул	Размер внешний, мм (Д)	Объем, л	Материал	Цвет	Шт/уп	Размер короба, мм (ДхШхВ)
Стакан-шейкер	1693918	90	0,3	ПП	прозрачный глянцевый	500	365x265x325
	1693920	90	0,375	ПП	прозрачный глянцевый	500	445x350x300
	1878560	90	0,375	ПП	прозрачный матовый	300	445x350x300
	1693922	90	0,5	ПП	прозрачный глянцевый	500	500x400x350
	1878562	90	0,5	ПП	прозрачный матовый	400	500x400x350
	1693924	90	0,65	ПП	прозрачный глянцевый	500	500x400x350
	1878564	90	0,65	ПП	прозрачный матовый	200	500x400x350
	Крышка купольная	1693926	90	-	ПП	прозрачный	1000
Крышка плоская	1693928	90	-	ПП	прозрачный	1000	500x400x350

ОБЩЕСТВЕННОЕ ПИТАНИЕ



Стаканы-шейкеры из ПЭТ

Крышки

Крышки для бумажных стаканов

Наименование	Артикул	Размер внешний, мм (Д)	Объем, л	Материал	Цвет	Шт/уп	Размер короба, мм (ДхШхВ)
Стакан-шейкер (А)	905954	95	0,2	ПЭТ	○	800	430x390x450
Стакан-шейкер (В)	1414616	95	0,2	ПЭТ	○	1000	430x390x450
Стакан-шейкер (А)	905956	95	0,3	ПЭТ	○	800	430x390x450
Стакан-шейкер (В)	1414618	95	0,3	ПЭТ	○	1000	430x390x450
Стакан-шейкер (С)	2216752	90,5	0,3	ПЭТ	○	1200	690x290x390
Стакан-шейкер (А)	905958	95	0,4	ПЭТ	○	800	410x390x520
Стакан-шейкер (В)	1414620	95	0,4	ПЭТ	○	1000	410x390x520
Стакан-шейкер (С)	2216754	95	0,4	ПЭТ	○	800	520x400x400
Стакан-шейкер (А)	905960	95	0,5	ПЭТ	○	800	410x390x590
Стакан-шейкер (В)	1414622	95	0,5	ПЭТ	○	1000	410x390x590
Стакан-шейкер (С)	2216756	95	0,5	ПЭТ	○	800	400x400x540
Крышка купольная с отверстием (А)	905962	95	-	ПЭТ	○	800	380x210x470
Крышка купольная с отверстием (В)	1414626	95	-	ПЭТ	○	1000	380x210x470
Крышка купольная с отверстием (С)	2216758	95	-	ПЭТ	○	1200	400x400x400
Крышка купольная с отверстием (С)	2216760	90,5	-	ПЭТ	○	800	565x200x400
Крышка купольная без отверстия (А)	905964	95	-	ПЭТ	○	800	380x210x470
Крышка купольная без отверстия (В)	1414624	95	-	ПЭТ	○	1000	380x210x470
Крышка плоская без отверстия (А)	905968	95	-	ПЭТ	○	800	380x210x330
Крышка плоская без отверстия (В)	1616427	95	-	ПЭТ	○	1000	380x210x470
Крышка для бумажного стакана	1752230	80	-	ПП	●	1000	445x350x300
	1752232	90	-	ПП	●	1000	500x400x350
	1755246	80	-	ПП	○	1000	445x350x300
	1755248	90	-	ПП	○	1000	500x400x350
	1786108	80	-	ПП	●	1000	445x350x300
	1784926	90	-	ПП	●	1000	500x400x350
1786104	80	-	ПП	●	1000	445x350x300	

ФУРШЕТНЫЕ ФОРМЫ • КРЕМАНКИ



Порционная подача мини-закусок, канапе и салатов



Чашка



Стакан



«Ноль»



«Куб»



«Ромб»

Наименование	Артикул	Тип изделия	Размер, мм (ДхШхВ)	Объем, л	Материал	Цвет	Шт/уп	Размер короба, мм (ДхШхВ)
Крышка-блюдец	7031153	крышка	84x84x20	0,07	ПС	○	240	230x180x230
Чашка	703155	емкость	67x67x53	0,12	ПС	○	500	363x273x185
Чашка	703151	емкость	80x80x60	0,2	ПС	○	240	363x193x266
Стакан	1575456	емкость	70x70x97	0,2	ПС	○	600	480x300x250
Чашка «Ноль»	703147	емкость	53x53x40	0,06	ПС	○	210	378x193x223
Чашка «Куб»	703173	емкость	47x47x41	0,06	ПС	○	240	378x193x223
Чашка «Ромб»	703163	емкость	55x55x53	0,095	ПС	○	500	300x255x165

ОБЩЕСТВЕННОЕ ПИТАНИЕ



Ложка

Формы

«Кристалл»

«Лимончелло»

«Сапфир»

«Снежинка»

Наименование	Артикул	Тип изделия	Размер, мм (ДхШхВ)	Объем, л	Материал	Цвет	Шт/уп	Размер короба, мм (ДхШхВ)
Ложка «Моно Доза»	1530610	емкость	120x40x15	0,015	ПС	○	660	233x183x177
Форма «Листок»	1426679	емкость	76x45x28	0,025	ПС	○	400	200x149x141
Форма «Япония»	1426738	емкость	120x38x38	0,01	ПС	○	400	233x183x177
М-200К (Н) (Т)	135113	крышка низкая	100x25	-	ОПС (БОПС)	○	2600	604x384x304
«Кристалл»	504520	дно	90x65	0,2	ПС	○	192	400x305x285
«Лимончелло»	1530621	крышка	125x16	-	ПЭТ	○	210	233x183x177
«Лимончелло»	1530618	креманка	107x45	0,1	ПС	○	210	300x265x165
«Сапфир»	1530616	крышка	75x75	-	ПС	○	240	234x201x255
«Сапфир»	1530613	креманка	75x75	0,2	ПС	○	240	363x273x236
«Снежинка»	1530604	креманка	106x55	0,25	ПС	○	300	297x262x285



Пушистая
зелень!

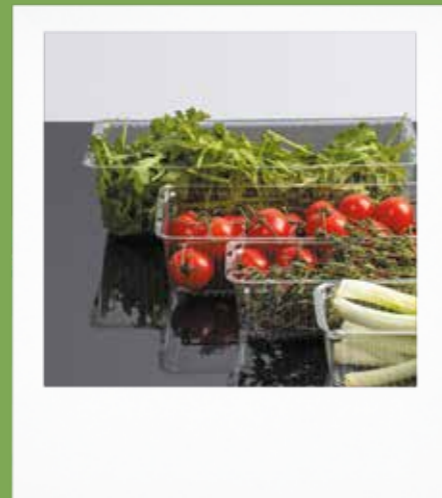

АГРОСЕТМЕНТ

Коррексы для зелени.....	106
Перфорированная упаковка.....	108
Упаковка из пульперкартона • Перфорированная пленка.....	110
Контейнеры из полипропилена.....	112
Стаканы-шейкеры.....	114



Перфорированная упаковка

Для свежих идей!

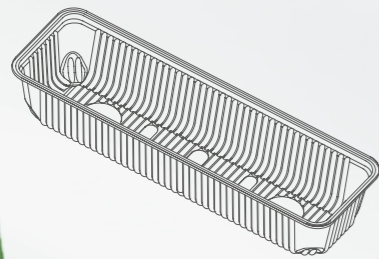

КОРРЕКСЫ ДЛЯ ЗЕЛЕНИ



Комплексное решение
для заказчиков агросегмента:
коррексы + пакеты



АГРОСЕГМЕНТ



KR-2111 KR-2207 KR-2395 KR-3607 Пакет с микроперфорацией

Наименование	Артикул	Тип изделия	Размер внешний, мм (ДхШхВ)	Материал	Цвет	Шт/уп	Размер короба, мм (ДхШхВ)
KR-2111 (СП) (ПЭТ)	2011092	коррексы	222x102x42	ПЭТ	○	840	604x384x444
KR-2111/2 (ПЭТ)	1164645	коррексы	220x110x40	ПЭТ	○	840	604x384x444
KR-2207 (СП) (ПЭТ)	2011100	коррексы	220x68x40	ПЭТ	○	1280	604x384x444
KR-2207/2 (ПЭТ)	1164641	коррексы	220x70x40	ПЭТ	○	1280	604x384x444
KR-2395	1139430	коррексы	220x105x55	ОПС (БОПС)	○	900	604x384x444
KR-2395 (ПЭТ)	1760198	коррексы	220x105x55	ПЭТ	○	900	604x384x444
KR-2395/1 (ПЭТ)	1125816	коррексы	230x95x62	ПЭТ	○	600	584x392x274
KR-3607/1 (Т)	1062766	коррексы	360x68x40	ОПС (БОПС)	○	1200	604x384x404
KR-3607/1 (СП) (ПЭТ)	2011108	коррексы	360x70x40	ПЭТ	○	1200	604x384x404
KR-3607/2 (СП) (ПЭТ)	2011124	коррексы	360x70x40	ПЭТ	○	1200	604x384x404
KR-2207	2156536	коррексы	220x70x40	ПЭТ	○	2460	485x365x435
KR-2211	2161712	коррексы	220x110x40	ПЭТ	○	3500	485x365x435
KR-3606	2156534	коррексы	360x60x40	ПЭТ	○	1560	485x365x435
Пакет с микроперфорацией, с клапаном 10 мм	1012283	пакет	120x350	БОПП	○	10000	400x400x300
	2081341	пакет	120x350	БОПП	○	30000	600x400x400
	1012285	пакет	120x500	БОПП	○	10000	400x400x300
	2081339	пакет	120x500	БОПП	○	20000	600x400x400
	1012281	пакет	160x360	БОПП	○	10000	400x400x300
	2081337	пакет	160x360	БОПП	○	24000	600x400x400
Пакет с микроперфорацией с 2 сторон, клапан 10 мм	1668334	пакет	120x350	БОПП	○	8000	400x400x300
	1672702	пакет	120x300	БОПП	○	10000	400x400x300
	2151713	пакет	120x300	БОПП	○	15000	600x400x400
Пакет с микроперфорацией с 2 сторон, без клапана	2199405	пакет	120x600	БОПП	○	16250	470x400x400
	1670390	пакет	180x300	БОПП	○	8000	440x300x230
	2199101	пакет	180x300	БОПП	○	15000	600x400x400

ПЕРФОРИРОВАННАЯ УПАКОВКА

ПРЕМИУМ-СЕРИЯ



✓ Подходит для упаковки на автоматических линиях



АГРОСЕКТОР



РКП-250



РКП-500

Наименование	Артикул	Тип изделия	Размер, мм (ДхШхВ)		Объем, л	Материал	Цвет	Шт/уп	Размер короба, мм (ДхШхВ)
			Внешний	Внутренний					
РКП-250	1920804	контейнер с перфорацией	127x96,5x75,5	102x69,5x74	0,25	ПЭТ	○	720	600x380x400
РКП-250 (Т) Ⓟ	2484581	контейнер с перфорацией	127x96,5x75,5	102x69,5x74	0,25	ПЭТ	○	720	600x380x400
РКП-250/1	2153986	контейнер с перфорацией	127x97x76	102x70x74	0,25	ПЭТ	○	720	600x380x400
РКП-500	1904314	контейнер с перфорацией	188x97x76	161x88x74	0,75	ПЭТ	○	360	600x380x400
РКП-500/1	⌚	контейнер с перфорацией	188x97x76	161x88x74	0,75	ПЭТ	○	360	600x380x400

⌚	контейнер с перфорацией	122x122x40	-	0,125	ПЭТ	○	-	-	
⌚	контейнер с перфорацией	190x115x80	-	0,5	ПЭТ	○	-	-	
⌚	контейнер с перфорацией	190x115x120	-	1	ПЭТ	○	-	-	
Контейнер	2353181	контейнер с перфорацией	188x120x28	-	0,45	ПЭТ	○	1000	-
	2353183	контейнер с перфорацией	188x120x55	-	0,85	ПЭТ	○	1000	-
	2353185	контейнер с перфорацией	188x120x75	-	1,1	ПЭТ	○	1000	-
	2353187	контейнер с перфорацией	188x120x85	-	1,2	ПЭТ	○	1000	-

Высокая прозрачность →



⌚ — скоро релиз; ○ — прозрачный; Ⓟ — эконом-вариант

УПАКОВКА ИЗ ПУЛЬПЕРКАРТОНА • ПЕРФОРИРОВАННАЯ ПЛЕНКА



Лоток-держатель



Лоток ягодный



Пленка с микроперфорацией

Наименование	Артикул	Размер, мм (ДхШхВ)	Материал	Цвет	Шт/уп
Лоток ягодный	2352272	240x135x30	бумага	●	140
Лоток ягодный	2352274	240x160x37	бумага	●	180
Лоток-держатель для двух стаканов	2280796	193x108x42	бумага	●	150

Наименование	Артикул	Ширина рулона, мм	Толщина, мкм	Материал	Цвет
Пленка с микроперфорацией	2058534	260	30	БОПП	○
	2068123	260	30	БОПП	○
	2058535	340	30	БОПП	○
	2149009	280	25	БОПП	○
	2193508	280	25	БОПП	○
Пленка с макроперфорацией	2149008	350	25	БОПП	○
	1874885	500	25	БОПП	○

Возможен заказ пленки по индивидуальным размерам



КОНТЕЙНЕРЫ ИЗ ПОЛИПРОПИЛЕНА



Серия 179/186 Продуманная площадка для этикетки



Серия 179/186

Наименование	Артикул	Тип изделия	Размер, мм (ДхШхВ)	Объем, л	Материал	Цвет	Шт/уп	Размер короба, мм (ДхШхВ)
	1200796	крышка (А)	185x140	-	ПП	○	500	610x300x470
	1901221	крышка (В)	186x139	-	ПП	○	500	470x370x300
	1200750	контейнер (А)	179x132x37	0,5	ПП	○	500	600x400x450
	1901205	контейнер (В)	186x132x37	0,5	ПП	○	500	400x360x340
	1200792	контейнер (А)	179x132x49	0,75	ПП	○	500	600x400x450
	1901209	контейнер (В)	186x132x46	0,75	ПП	○	500	400x360x340
Серия 179/186	1200794	контейнер (А)	179x132x64	1	ПП	○	500	600x400x450
	1901213	контейнер (В)	186x132x64	1	ПП	○	500	400x360x340
	1216925	контейнер (А)	179x132x93	1,5	ПП	○	500	600x480x450
	1901217	контейнер (В)	186x132x89	1,5	ПП	○	500	475x400x330
	1373552	контейнер (А)	179x132x127	2	ПП	○	500	600x480x450
	1901219	контейнер (В)	186x132x120	2	ПП	○	500	475x400x330

АГРОСЕГМЕНТ



Круглый контейнер с контрольным замком



Круглое ведро с крышкой



Прямоугольное ведро с контрольным замком

Наименование	Артикул	Тип изделия	Размер, мм (ДхШхВ)	Объем, л	Материал	Цвет	Шт/уп	Размер короба, мм (ДхШхВ)
Круглый контейнер с контрольным замком	1749409	комплект	95x40	0,18	ПП	○	160	400x305x285
	1749411	комплект	95x46	0,21	ПП	○	160	400x305x285
	1749413	комплект	95x62	0,28	ПП	○	160	400x305x285
	1749401	комплект	122x37	0,285	ПП	○	225	500x400x350
	1749415	комплект	95x81	0,365	ПП	○	160	390x310x415
	1749403	комплект	122x47	0,385	ПП	○	225	500x400x350
	1710518	комплект	122x61	0,5	ПП	○	225	500x400x350
	1749417	комплект	95x114	0,52	ПП	○	160	400x305x285
Круглое ведро с красной крышкой	1749405	емкость	122x95	0,8	ПП	○	150	500x400x350
	1749407	емкость	122x123	1	ПП	○	150	500x400x350
	1435303	емкость	131x120	1	ПП	○	200	600x400x400
	1484816	емкость	161x147	2	ПП	○	90	600x400x400
	1001895	емкость	179x121	2	ПП	○	138	600x400x520
	2260173	емкость	175x112	2,2	ПП	○	65	600x400x400
	1521010	емкость	185x172	3,5	ПП	○	50	600x400x400
Круглое ведро с крышкой	1521012	емкость	234x184	5,6	ПП	○	25	600x400x400
	1936027	емкость	293x223	11,4	ПП	○	504	в п/э на палете
	1193537	крышка (А)	191x129	-	ПП	○	612	600x400x250
	1193535	контейнер (А)	191x129x116	2	ПП	○	204	600x400x250
	1498395	крышка (В)	195x129	-	ПП	○	960	600x400x400
	1498393	контейнер (В)	195x129x116	2	ПП	○	144	600x400x400
	1193543	крышка (А)	250x158	-	ПП	●	140	пакет 370x1300
Прямоугольное ведро с контрольным замком	1193541	контейнер (А)	250x158x126	3,3	ПП	○	35	пакет 420x1170

СТАКАНЫ-ШЕЙКЕРЫ



✓ 2 материала:
ПЭТ и ПП

✓ Вариативность:
в матовом
и глянцевом
исполнении



АГРОСЕГМЕНТ



Стаканы-шейкеры из ПП

Стаканы-шейкеры из ПЭТ

Наименование	Артикул	Размер внешний, мм (Д)	Объем, л	Материал	Цвет	Шт/уп	Размер короба, мм (ДхШхВ)
Крышка купольная	1693926	90	-	ПП	прозрачный	1000	500x400x350
Крышка плоская	1693928	90	-	ПП	прозрачный	1000	500x400x350
	1693918	90	0,3	ПП	прозрачный глянцевый	500	365x265x325
	1693920	90	0,375	ПП	прозрачный глянцевый	500	445x350x300
	1878560	90	0,375	ПП	прозрачный матовый	300	445x350x300
Стакан-шейкер	1693922	90	0,5	ПП	прозрачный глянцевый	500	500x400x350
	1878562	90	0,5	ПП	прозрачный матовый	400	500x400x350
	1693924	90	0,65	ПП	прозрачный глянцевый	500	500x400x350
	1878564	90	0,65	ПП	прозрачный матовый	200	500x400x350
Крышка купольная с отверстием (А)	905962	95	-	ПЭТ	○	800	380x210x470
Крышка купольная с отверстием (В)	1414626	95	-	ПЭТ	○	1000	380x210x470
Крышка купольная с отверстием (С)	2216758	95	-	ПЭТ	○	1200	400x400x400
Крышка купольная с отверстием (С)	2216760	90,5	-	ПЭТ	○	800	565x200x400
Крышка купольная без отверстия (А)	905964	95	-	ПЭТ	○	800	380x210x470
Крышка купольная без отверстия (В)	1414624	95	-	ПЭТ	○	1000	380x210x470
Крышка плоская без отверстия (А)	905968	95	-	ПЭТ	○	800	380x210x330
Крышка плоская без отверстия (В)	1616427	95	-	ПЭТ	○	1000	380x210x470
Стакан-шейкер (А)	905954	95	0,2	ПЭТ	○	800	430x390x450
Стакан-шейкер (В)	1414616	95	0,2	ПЭТ	○	1000	430x390x450
Стакан-шейкер (А)	905956	95	0,3	ПЭТ	○	800	430x390x450
Стакан-шейкер (В)	1414618	95	0,3	ПЭТ	○	1000	430x390x450
Стакан-шейкер (С)	2216752	90,5	0,3	ПЭТ	○	1200	690x290x390
Стакан-шейкер (А)	905958	95	0,4	ПЭТ	○	800	410x390x520
Стакан-шейкер (В)	1414620	95	0,4	ПЭТ	○	1000	410x390x520
Стакан-шейкер (С)	2216754	95	0,4	ПЭТ	○	800	520x400x400
Стакан-шейкер (А)	905960	95	0,5	ПЭТ	○	800	410x390x590
Стакан-шейкер (В)	1414622	95	0,5	ПЭТ	○	1000	410x390x590
Стакан-шейкер (С)	2216756	95	0,5	ПЭТ	○	800	400x400x540

○ — прозрачный

УПАКОВОЧНЫЕ И РАСХОДНЫЕ МАТЕРИАЛЫ



Стрейч-пленка • Расходные материалы.....	118
Пленка упаковочная • Вкладыши.....	120

Для надежной фиксации
и понятной маркировки!

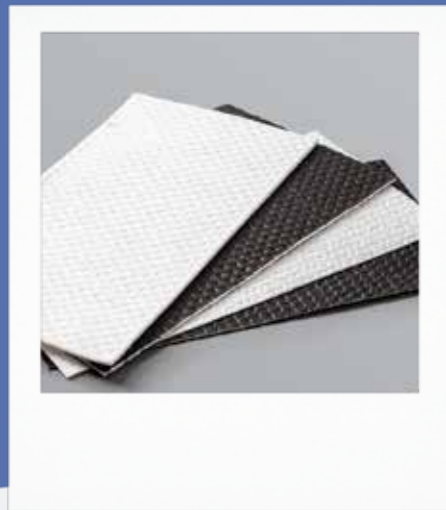

Термоэтикетки и чековые ленты

Расходные
материалы



СТРЕЙЧ-ПЛЕНКА • РАСХОДНЫЕ МАТЕРИАЛЫ



✓ Широкий размерный ряд чековой ленты, термоэтикеток и стрейч-пленки — подберем под любой запрос



УПАКОВОЧНЫЕ И РАСХОДНЫЕ МАТЕРИАЛЫ



Стрейч-пленка Пакеты фасовочные Чековая лента Термоэтикетки Пакеты вакуумные

Наименование	Артикул	Ширина, мм	Длина намотки, м	Толщина, мкм	Тип сырья	Тип пленки	Материал	Цвет	Шт/уп
Стрейч-пленка	867272	500	255	17	вторичное	ручной	LLDPE	●	6
	1050677	500	256	17	первичное	ручной	LLDPE	○	6
	1070119	500	320	17	первичное	ручной	LLDPE	○	6
	1046560	500	218	20	первичное	ручной	LLDPE	○	6
	1070121	500	272	20	первичное	ручной	LLDPE	○	6
Пакеты фасовочные в пластах	1218252	500	1500	23	первичное	автомат	LLDPE	○	60
	1083276	240	370	9	-	-	ПНД	○	1000
	1083278	300	400	9	-	-	ПНД	○	1000

Наименование	Артикул	Размер втулки, мм (Д)	Ширина, мм	Длина намотки, м	Плотность бумаги, г/м ²	Кол-во этикеток в намотке	Материал	Цвет	Шт/уп
Чековая лента	2218853	12	57	15	44	-	термо	⊘	308
	1183218	12	57	40	44	-	термо	⊘	120
	1391045	12	80	45	44	-	термо	⊘	70
	2218855	12	80	80	44	-	термо	⊘	54
Термоэтикетки	2159638	40	50	70	-	500	ЭКО	⊘	100
	2292286	40	58	30	-	500	ЭКО	⊘	72
	2292288	40	58	60	-	400	ЭКО	⊘	60
	2198810	40	58	70	-	1000	ЭКО	⊘	16

Наименование	Артикул	Размер, мм (ДхШ)	Толщина, мкм	Материал	Цвет	Шт/уп
Пакеты вакуумные	989288	80x300	57	ПЭТ/ПЭ	○	5000
	1475544	80x640	57	ПЭТ/ПЭ	○	2500
	1693550	90x640	57	ПЭТ/ПЭ	○	2500
	1912673	200x250	60	ПА/ПЭ	○	5000
	2241251	200x350	55	ПЭТ/ПЭ	○	2600
	2241253	250x250	55	ПЭТ/ПЭ	○	3000
	1783353	250x300	70	ПА/ПЭ	○	2000
	2020343	280x350	65	ПЭТ/ПЭ	○	1800
	2020345	280x350	70	ПЭТ/ПЭ	○	1800
	1912675	300x400	55	ПЭТ/ПЭ	○	2000
	1942216	300x400	100	ПЭТ/ПЭ	○	600

ПЛЕНКА УПАКОВОЧНАЯ • ВКЛАДЫШИ



УПАКОВОЧНЫЕ И РАСХОДНЫЕ МАТЕРИАЛЫ



Пленка пищевая



Пленка с антифоговым эффектом



Пленка термоусадочная

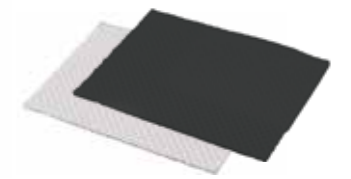

Салфетка

Наименование	Артикул	Ширина, мм	Длина, м	Толщина, мкм	Способ производства	Тип пленки	Материал	Цвет
Пленка пищевая	1211085	380	900	8	раздув	ручной	ПВХ	○
	1974548	400	600	8	раздув	ручной	ПВХ	○
	1794085	400	1500	8	раздув	ручной	ПВХ	○
	1974549	450	600	8	раздув	ручной	ПВХ	○
	1835551	350	1000	9	раздув	ручной	ПВХ	○
	1449094	380	500	9	раздув	ручной	ПВХ	○
	1716124	400	500	9	раздув	ручной	ПВХ	○
	1091973	400	900	9	раздув	ручной	ПВХ	○
	1091979	430	700	9	раздув	ручной	ПВХ	○
	1091974	450	900	9	раздув	ручной	ПВХ	○
Пленка с антифоговым эффектом	1582358	400	900	14	раздув	автомат	ПВХ	○
	1921424	400	1500	14	раздув	автомат	ПВХ	○
	1961961	380	600	8	каст	ручной	ПВХ	○
	1705715	450	800	8	каст	ручной	ПВХ	○
	1705716	400	600	9	каст	ручной	ПВХ	○
	794749	400	900	9	каст	ручной	ПВХ	○
Пленка термоусадочная	794750	450	450	9	каст	ручной	ПВХ	○
	1905161	450	1200	9	каст	ручной	ПВХ	○
	1771864	500	600	15	-	-	ПВХ	●
	1764604	250	500	20	-	-	ПВХ	●
	1781030	400	500	19	-	-	ПВХ	●
	1781931	450	500	19	-	-	ПВХ	●
Салфетка	1848435	350	600	15	-	-	ПВХ	○
	1848436	250	700	15	-	-	ПВХ	○
	2238198	80x120	1000		черный	нетканый	8000	400x400x540
	2237326	90x120	3500		белый	нетканый	6600	400x400x540
2198903	80x160	1000		белый	нетканый	6500	400x400x540	
2262071	90x160	5000		белый	нетканый	4500	400x400x540	

○ — белый; ○ — прозрачный; ● — серый

ЗАПАЙКА



Упаковка



Запаечное оборудование



Пленка

Запаечное оборудование.....	124
Пленка для запайки.....	126

Для надежной герметичности
упаковки и сохранности продукта!

ЗАПАЕЧНОЕ ОБОРУДОВАНИЕ

✓ Мы предлагаем
экспертные решения
для запайки: подбор
пленки, упаковки
и оборудования
под ваши потребности

ЗАПАЙКА



Ручное запаечное оборудование



Автоматическое запаечное оборудование

Наименование	Артикул	Тип запайщика	Размер рабочего поля, мм (ДхШ)	Тип плиты	Производительность, циклов в минуту	Ширина рулона пленки, мм	Напряжение, В
VASSILII «Стандарт»	2315408/ 2315407	ручной	273x200	съёмный/ несъёмный	6	до 220	220
VASSILII-360	2391863	ручной	273x360	съёмный/ несъёмный	6	до 380	220
VASSILII-A200-П	2315406	автоматический	228x178	несъёмный	15	до 200	220
GE3.X	2487946	автоматический	350x410	съёмный	10	до 320	220
GE3.XL	2487946	автоматический	360x450	съёмный	10	до 380	220
GE4/VSV40	2487945	автоматический, вакуум/газ	350x410	съёмный	5 – вакуум/газ; 10 – запайка	до 465	220
GE5/VSV65	под заказ	автоматический, вакуум/газ	360x450	съёмный	5 – вакуум/газ; 10 – запайка	до 480	220





ЗАПАЙКА

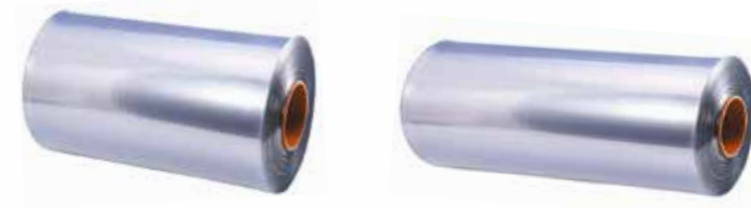

Пленка для запайки

Наименование	Артикул	Ширина, мм	Толщина, мкм	Вес ролика, кг (Нетто)	Цвет	Материал
	1519831	150	55	2,35	○	ПЭТ/СРР
	769636	190	55	3,1	○	ПЭТ/СРР
Пленка для запайки	2179360	275	52	-	○	ПЭТ/ПЭ
	2214732	370	62	-	○	ПЭТ/ПЕ/ЕВОН/ПЕ
	2207147	370	55	7,8	○	ПЭТ/ПЭ
	2250306	350	55	9,5	○	ПЭТ/СРР

Для запаивания лотков применяются многослойные пленки, которые обеспечивают герметичную упаковку.

Среднебарьерные пленки применяются для упаковки продукции без использования газомодифицированной среды: замороженные полуфабрикаты и мясо, кондитерские и бакалейные изделия.

Высокобарьерные пленки применяются для упаковки продукции с использованием газомодифицированной среды: охлажденное мясо и полуфабрикаты, охлажденные морепродукты и деликатесы, охлажденные салаты, свежие овощи и фрукты, свежие бакалейные изделия, паста и т. п.



АРТИКУЛЬНЫЙ УКАЗАТЕЛЬ

12132.....	69	493315.....	25	858037.....	19	1057543.....	82	1329131.....	33	1467069.....	95	1650442.....	88	1800963.....	31	2013734.....	36, 99	2262071.....	121
14443.....	69	499614.....	97	862420.....	83	1058200.....	68	1345908.....	54	1467075.....	95	1650446.....	88	1804353.....	31	2020343.....	119	2272181.....	73
14663.....	35	501740.....	25	862452.....	83	1058204.....	68	1347861.....	37, 97	1468637.....	86	1650450.....	88	1809454.....	28	2020345.....	119	2272183.....	73
15685.....	40	501742.....	25	862722.....	119	1062766.....	107	1352121.....	13	1475544.....	119	1651822.....	67, 95	1815075.....	31	2021286.....	57	2272185.....	73
15686.....	40	502792.....	53	873969.....	23	1068131.....	52	1357999.....	13, 26	1478120.....	87	1651834.....	67, 95	1818338.....	39, 97	2028535.....	17	2274999.....	97
16339.....	89	502794.....	53	898124.....	47	1070119.....	119	1360116.....	13	1484816.....	113	1652122.....	58	1826057.....	19	2031713.....	36, 99	2276502.....	87
28197.....	35	502800.....	29	905954.....	101, 115	1070121.....	119	1361819.....	23	1498393.....	113	1661820.....	81	1831937.....	67, 94	2035554.....	69	2276504.....	87
32612.....	89	502802.....	29	905956.....	101, 115	1082736.....	87	1364933.....	55	1498395.....	113	1668334.....	107	1831941.....	67, 94	2037383.....	37	2292286.....	119
41558.....	40	502808.....	89	905958.....	101, 115	1082738.....	87	1370122.....	11	1518518.....	11	1670390.....	107	1831945.....	94	2037387.....	79	2292288.....	119
48555.....	35	504520.....	41, 103	905960.....	101, 115	1083276.....	119	1373552.....	85, 112	1518522.....	13	1672702.....	107	1835551.....	121	2041583.....	31	2296810.....	50
51918.....	29	511326.....	22	905962.....	101, 115	1083278.....	119	1374480.....	84	1519831.....	127	1673918.....	65, 93	1839475.....	47	2045181.....	37	2303185.....	87
57147.....	82	518122.....	33	905964.....	101, 115	1091646.....	13	1374482.....	84	1519919.....	35	1681550.....	61	1839557.....	63	2053849.....	61	2315406.....	125
57151.....	69	518124.....	25	905968.....	101, 115	1091973.....	121	1374484.....	84	1519922.....	35	1681715.....	17	1840557.....	36, 99	2054504.....	67	2315407.....	125
58336.....	32	518126.....	47	910073.....	23	1091974.....	121	1374486.....	84	1519925.....	35	1684794.....	11	1848435.....	121	2058534.....	111	2315408.....	125
59199.....	69	518132.....	33	910077.....	90	1091979.....	121	1374488.....	84	1521003.....	13	1691133.....	67, 95	1848436.....	121	2058535.....	111	2317914.....	97
68696.....	27	518134.....	21	910091.....	90	1094877.....	52	1374490.....	84	1521010.....	113	1691141.....	67, 95	1856473.....	61	2067189.....	87	2335474.....	75
68697.....	27	518140.....	89	910095.....	56	1099952.....	53	1379658.....	91	1521012.....	113	1691145.....	88	1873096.....	57	2068123.....	111	2335476.....	75
68701.....	89	518147.....	83	918583.....	53	1100964.....	37	1379660.....	91	1521050.....	13	1691149.....	88	1874885.....	111	2081337.....	107	2335478.....	75
68702.....	29	519449.....	25	923994.....	27	1100964.....	90	1382138.....	23	1525878.....	49	1693550.....	119	1875978.....	90	2081339.....	107	2335480.....	75
69994.....	21	519451.....	35	926196.....	27	1103572.....	22	1382831.....	85	1526499.....	90	1693918.....	100, 115	1878560.....	100, 115	2081341.....	107	2336342.....	75
75136.....	22	539388.....	87	937100.....	54	1121517.....	16	1383390.....	37, 97	1528455.....	17	1693920.....	100, 115	1878562.....	100, 115	2090691.....	27	2336344.....	75
75138.....	22	539390.....	87	950450.....	95	112603.....	16	1383504.....	37, 97	1530604.....	41, 103	1693922.....	100, 115	1878564.....	100, 115	2090697.....	27	2336346.....	75
79051.....	33	552891.....	25	954263.....	34	1124604.....	49	1384846.....	79	1530610.....	103	1693924.....	100, 115	1878908.....	55	2101765.....	85	2340668.....	31
81502.....	95	553991.....	25	954267.....	95	1125816.....	107	1384853.....	79	1530613.....	41, 103	1693926.....	100, 115	1879032.....	61	2101767.....	85	2343946.....	87
108048.....	21	553995.....	25	975048.....	55	1130729.....	13, 26	1384859.....	79	1530616.....	41, 103	1693928.....	100, 115	1879034.....	61	2101769.....	85	2353181.....	109
108049.....	20	562916.....	55	976755.....	23	1130753.....	26	1384865.....	79	1530618.....	41, 103	1694822.....	113	1879061.....	105	2101851.....	85	2353183.....	109
111642.....	83	563498.....	82	979332.....	61	1130780.....	55	1384872.....	79	1530621.....	41, 103	1700229.....	63	1889434.....	61	2101853.....	85	2353185.....	109
116008.....	27	567319.....	35	979336.....	61	1133023.....	29	1384897.....	78	1531587.....	17	1702504.....	99	1894226.....	55	2113684.....	39, 97	2353187.....	109
120393.....	25	572328.....	34	979344.....	61	1133027.....	11	1385338.....	79	1531591.....	17	1702508.....	99	1901195.....	84	2114751.....	36, 99	2355330.....	43
125772.....	25	575507.....	34	979374.....	61	1139430.....	107	1386383.....	11	1546646.....	89	1702522.....	99	1901197.....	84	2118461.....	63	2355334.....	43
125773.....	41	575511.....	34	979656.....	35	1148686.....	17	1391045.....	119	1546672.....	23	1702526.....	21	1901199.....	84	2118826.....	86	2358371.....	13
125774.....	40	600497.....	34	985862.....	53	1148686.....	17	1395228.....	78	1546674.....	23	1705715.....	121	1901201.....	84	2118828.....	86	2363322.....	39
129898.....	32	607574.....	87	989284.....	57	1148690.....	17	1400589.....	55	1546680.....	23	1705716.....	121	1901203.....	84	2118830.....	86	2363326.....	39
130758.....	21	609214.....	15	989288.....	119	1154680.....	47	1406593.....	79	1546681.....	27	1706621.....	49	1901205.....	85	2123623.....	97	2387976.....	125
130761.....	21	612026.....	33	993281.....	47	1154684.....	47	1409202.....	79	1546686.....	25	1706639.....	16	1901205.....	112, 113	2124590.....	82	2391863.....	125
135074.....	32	612030.....	33	994854.....	27	1159664.....	67, 94	1414616.....	101, 115	1546693.....	33	1710518.....	91, 113	1901207.....	85	2125343.....	79	2393425.....	73
135113.....	41, 103	618307.....	27	994858.....	35	1159666.....	67, 94	1414618.....	101, 115	1546695.....	33	1711694.....	63	1901209.....	85, 112, 113	2125347.....	31	2393427.....	73
137169.....	89	618311.....	27	1001895.....	113	1159668.....	94	1414620.....	101, 115	1546701.....	24	1714090.....	36, 99	1901211.....	85	2125351.....	31	2393429.....	73
137366.....	21	638081.....	35	1005470.....	15	1161283.....	67, 94	1414622.....	101, 115	1546704.....	24	1714095.....	36, 99	1901213.....	85, 112, 113	2125355.....	31	2400201.....	31
137563.....	58	640285.....	33	1007422.....	15	1161731.....	94	1414624.....	101, 115	1546709.....	24	1714099.....	36, 99	1901215.....	85	2127560.....	77	2409187.....	87
139408.....	53	645499.....	47	1007428.....	15	1161736.....	67, 94	1414626.....	101, 115	1546714.....	24	1714103.....	99	1901217.....	85, 112, 113	2127564.....	77	2409189.....	87
141500.....	18	645530.....	25	1007450.....	15	1161740.....	26	1417633.....	85	1546722.....	89	1714524.....	65	1901219.....	85, 112, 113	2138221.....	63	2412120.....	22
149489.....	35	645536.....	25	1007476.....	61	1161748.....	26	1420213.....	56	1546730.....	47	1714524.....	93	1901221.....	85, 112, 113	2149008.....	111	2427474.....	85
149491.....	18	649114.....	53	1007510.....	61	1163469.....	79	1424295.....	29	1546732.....	47	1716124.....	121	1901223.....	91	2149009.....	111	2430273.....	85
149497.....	19	649120.....	53	1007520.....	61	1163475.....	78	1424902.....	29	1546744.....	55	1718388.....	86	1901225.....	91	2151713.....	107	2430275.....	85
149813.....	25	652654.....	91	1007869.....	81	1164637.....	95	1425588.....	57	1546747.....	47	1718390.....	86	1901227.....	91	2153986.....	109	2430276.....	85
153406.....	29	652656.....	91	1007873.....	79	1164641.....	107	1426679.....	103	1546750.....	47	1722298.....	90	1901246.....	84	2156534.....	107	2430277.....	85
153408.....	29	652658.....	91	1009601.....	79	1164645.....	107	1426738.....	103	1546759.....	47	1722319.....	39, 97	1904174.....	17	2156536.....	107	2430279.....	85
153422.....	59	652660.....	91	1009613.....	79	1169855.....	69	1426663.....	51	1546766.....	55	1722357.....	33	1904182.....	17	2159638.....	119	2430281.....	85
154136.....	33	652682.....	91	1009617.....	78	1169863.....	16	1428669.....	51	1546774.....	59, 61	1722361.....	33	1904314.....	109	2161712.....	107	2445080.....	87
162781.....	57	652684.....	91	1009620.....	51	1169867.....	16	1428671.....	51	1546781.....	53	1732399.....	17	1905161.....	121	2164523.....	43	2446192.....	87
165203.....	68	652686.....	91	1009984.....	33	1169871.....	16	1428753.....	90	1546784.....	53	1735745.....	79	1912673.....	119	2164529.....	79	2460238.....	91
167529.....	25	660360.....	25	1009987.....	33	1183218.....	119	1429690.....	47	1546795.....	50	1735763.....	78	1912675.....	119	2164678.....	57	2460240.....	91
195462.....	55	667480.....	23	1010072.....	79	1193535.....	113	1430287.....	54	1546799.....	49	1745235.....	23	1915585.....	90	2175425.....	65, 93	2461364.....	91
202070.....	55	668843.....	32	1012176.....	79	1193537.....	113	1430290.....	54	1546809.....	40	1749401.....	113	1917983.....	79	2179360.....	127	2465777.....	87
202986.....	55	678367.....	18	1012281.....	107	1193541.....	113	1430293.....	54	1552067.....	17	1749403.....	91, 113	1917953.....	17	2193508.....	111	2475632.....	31
206383.....	33	679000.....	33	1012283.....	107	1193543.....	113	1430305.....	54	1552070.....	17	1749405.....	113	1920804.....	109	2198810.....	119	2477125.....	31
211026.....	53	679002.....	33	1012285.....	107	1197425.....	17	1434052.....	28	1556823.....	80	1749407.....	113	1921424.....	121	2198903.....	121	2484581.....	109
211028.....	53	682219.....	19	1014143.....															

АЛФАВИТНЫЙ УКАЗАТЕЛЬ

Банки из ПП.....	113	М-201.....	40	РК-22.....	53	РС-1/11.....	97	Супница.....	91	T-266.....	27
Ведро из ПП.....	113	МФ-150.....	40	РК-23.....	53	С-019.....	65, 93	Супница.....		T-270.....	33
ВТ-5.....	69	Пакеты БОПП с клеевым		РК-23С5.....	58	С-020.....	65, 93	с контрольным замком.....	91	T-280.....	23
Д-220.....	99	клапаном 50 мм и усиленным		РК-25.....	53	С-025.....	65, 93	T-016.....	31	T-290.....	23
Д-250.....	36, 99	швом.....	63	РК-25С.....	95	С-12.....	37	T-016/2.....	31	T-305.....	23
Д-280.....	99	Пакеты БОПП.....		РК-25С5.....	58	С-12К.....	90	T-017.....	31	T-311.....	23
Д-300.....	36, 99	с пищевой маркировкой.....	63	РК-27.....	59	С-13.....	95	T-018/1.....	11	T-370.....	25
Д-320.....	99	Пакеты вакуумные.....	119	РК-27П.....	53	С-18.....	67, 94	T-018/2.....	13	T-450.....	25
Д-470.....	36, 99	Пакеты фасовочные.....	119	РК-28С3.....	59	С-18С4/1.....	94	T-019/1.....	11	T-480.....	35
Д-570.....	36, 99	ПК-1.....	97	РК-28С5.....	59	С-19.....	67, 95	T-019/2.....	13	T-1010.....	39, 97
Запаечное оборудование.....	125	Пленка.....	121	РК-30.....	53	С-25.....	67, 95	T-022/1.....	11	T-2010.....	39
КЗ-6.....	69	Пленка без перфорации.....	63	РК-31.....	54	С-29.....	67	T-022/2.....	13	T-2312.....	35
КМ-020.....	82	Пленка для запайки.....	127	РК-34.....	54	С-31.....	95	T-022/2КНН.....	26	T-2512.....	35
КМ-750.....	82	Пленка пищевая.....	121	РК-34В.....	54	Салатница.....	91	T-023.....	15	Тарталетки.....	61
КМ-950.....	82	Пленка с микроперфорацией.....	111	РК-35.....	55	Салфетка.....	121	T-2.....	37	Термоэтикетки.....	119
Контейнер с совмещенной		Пленка термоусадочная.....	121	РК-37.....	55	Салфетка бумажная.....	15	T-5.....	37	ТР-1808.....	97
крышкой.....	75	Приборы.....	37, 99	РК-38.....	55	с антифоговым эффектом.....	121	T-95.....	39	ТРК-1.....	37, 97
КР-25.....	59	Прямоугольное ведро		РК-38/2.....	55	Серия 108.....	84	T-105/1.....	34	ТРК-170.....	28
КР-220.....	68	с контрольным замком.....	113	РК-40.....	55	Серия 138.....	85	T-140.....	27	ТРК-200/1КВ.....	28
КР-1212.....	68	РК-06.....	43	РК-50.....	55	Серия 164/165.....	86	T-150.....	32	ТРК-239.....	29
КР-1270.....	68	РК-010.....	43	РК-60.....	55	Серия 179/186.....	112	T-160.....	32	Форма под маффины.....	61
КР-2111.....	107	РК-011.....	43	РК-65.....	55	Серия 187.....	87	T-164.....	27	Форма под эклеры.....	61
КР-2114С6.....	69	РК-015.....	43	РК-80.....	55	Серия 187 «Фреш».....	87	T-165.....	18	Формы для куличей.....	61
КР-2207.....	107	РК-020.....	43	РК-150Н.....	49	Серия 258.....	87	T-165/2.....	16	Чашка.....	102
КР-2395.....	107	РК-034.....	43	РК-210/4.....	57	Серия 325.....	87	T-170.....	33	Чековая лента.....	119
КР-2512.....	69	РК-3.....	47	РК-241.....	73	Серия КП.....	77	T-172.....	33		
КР-3607.....	107	РК-6.....	47	РК-241 2-секционный.....	73	Серия КП/1.....	77	T-185.....	27		
Креманка «Кристалл».....	41, 103	РК-8.....	37	РК-1818/4.....	57	Серия ТС.....	35	T-192.....	19		
Креманка «Куб».....	102	РК-9.....	47	РК-1861/2.....	57	СК-050.....	89	T-192/2.....	16		
Креманка «Лимончелло».....	41, 103	РК-10.....	47	РК-1909.....	56	СК-075.....	88	T-192/31.....	16		
Креманка «Ноль».....	102	РК-11.....	47	РК-1909С2.....	56	СК-100.....	88	T-205.....	21		
Креманка «Ромб».....	102	РК-11/2.....	47	РК-1911/2.....	57	СК-100К.....	88	T-206.....	24		
Креманка «Сапфир».....	41, 103	РК-11/3.....	45	РК-2212С2.....	57	СК-125.....	89	T-207/1.....	25		
Креманка «Снежинка».....	41, 103	РК-11/3Д.....	45	РКП-250.....	109	СК-231.....	89	T-210.....	29		
КР-П.....	69	РК-12/1.....	58	РКП-500.....	109	СК-750.....	89	T-211.....	29		
Круглая, квадратная креманки.....	41	РК-13.....	49	РКС-250.....	78	СКС-3.....	89	T-214.....	33		
Круглое ведро с крышкой.....	113	РК-14.....	49	РКС-350.....	79	Соусник.....	90	T-218/11.....	17		
Круглый контейнер		РК-15.....	49	РКС-500.....	79	СП-100С3.....	88	T-225.....	25		
с контрольным замком.....	113	РК-15/3.....	45	РКС-750.....	79	СП-251.....	83	T-226.....	27		
Крышки для бумажных		РК-15/3Н.....	45	РКС-1000.....	79	СП-601.....	83	T-229.....	21		
стаканов.....	101	РК-15Н.....	49	РКСП-250.....	80	СП-750С4.....	81	T-230.....	21		
КС-4.....	69	РК-16С2КВ.....	58	РКСП-250/11.....	80	СПП-250/1.....	83	T-235/3.....	17		
КС-4/2.....	69	РК-17.....	50	РКСП-350.....	81	СПП-350/1.....	83	T-236.....	19		
КС-6.....	69	РК-19.....	51	РКСП-350/11.....	80	СПП-500/1.....	83	T-240/1.....	33		
Ложка.....	103	РК-19В.....	51	РКСП-500.....	81	Стакан.....	102	T-245/1.....	21		
Лоток-держатель.....	111	РК-20.....	51	РКСП-500/11.....	80	Стаканы-шейкеры из ПП.....	100, 115	T-250.....	35		
Лоток ягодный.....	111	РК-21.....	52	РКСП-750.....	81	Стаканы-шейкеры из ПЭТ.....	101, 115	T-260/1.....	17		
М-195.....	40	РК-21КВ.....	52	РКСП-1000.....	81	Стрейч-пленка.....	119	T-265.....	22		

ХАРАКТЕРИСТИКИ МАТЕРИАЛОВ*

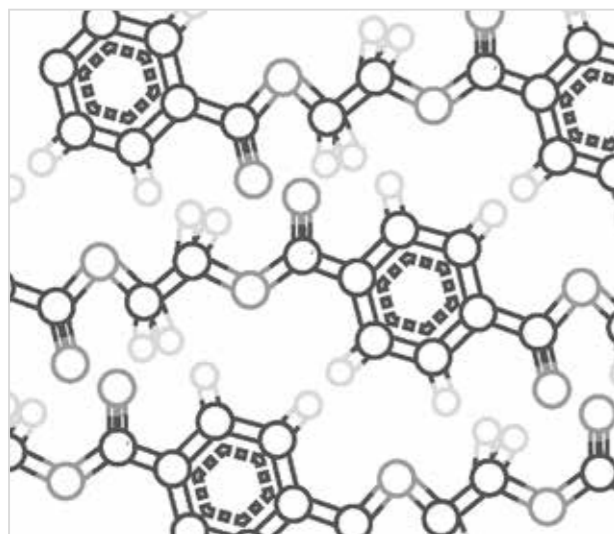

Полиэтилентерефталат
ПЭТ

Диапазон рабочих температур
от -40 до +65 °С

Материал, устойчивый к ударам, истиранию, деформации и воздействию минеральных масел, парафинов и различных солей. Обладает широким диапазоном эксплуатационных температур. Не подвержен влиянию микроорганизмов. Применим во вторичной переработке.



Плотность: 1,35 г/см³

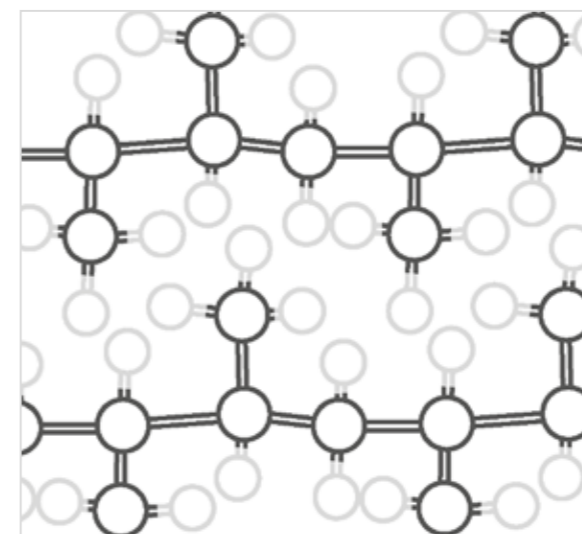

Полипропилен
ПП

Диапазон рабочих температур
от -10 до +80 °С

Материал отличается высокой химической стойкостью к воздействию большинства кислот и щелочей, обладает низкой паро- и газопроницаемостью. При высоких температурах ПП сохраняет свои механические свойства, поэтому изготовленная из него упаковка подходит для разогрева продуктов в микроволновой печи. Применим во вторичной переработке.



Плотность: 0,93 г/см³



Полистирол
УПС ударопрочный

Высокая ударная вязкость, низкое влагопоглощение, умеренная морозостойкость. Применим во вторичной переработке.

Плотность: 1,05 г/см³



Диапазон рабочих температур
от -20 до +60 °С

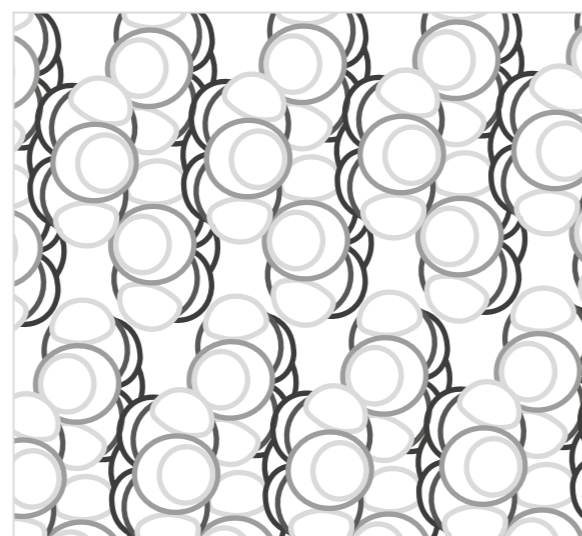

Биаксиально-ориентированный полистирол
БОПС

Диапазон рабочих температур
от -20 до +70 °С

Материал с хорошими барьерными свойствами и высоким глянцем. Изделия из БОПС обладают прекрасной прозрачностью и жесткостью конструкции. Обладает низким влагопоглощением и умеренной морозостойкостью. Применим во вторичной переработке.



Плотность: 1,05 г/см³



С/РАР
Картон

Высокая нейтральность к запаху и вкусу, экологичность. Ламинирование улучшает барьерные свойства.

Плотность: от 0,0002 до 0,00035 г/см³



Диапазон рабочих температур
от -30 до +70 °С

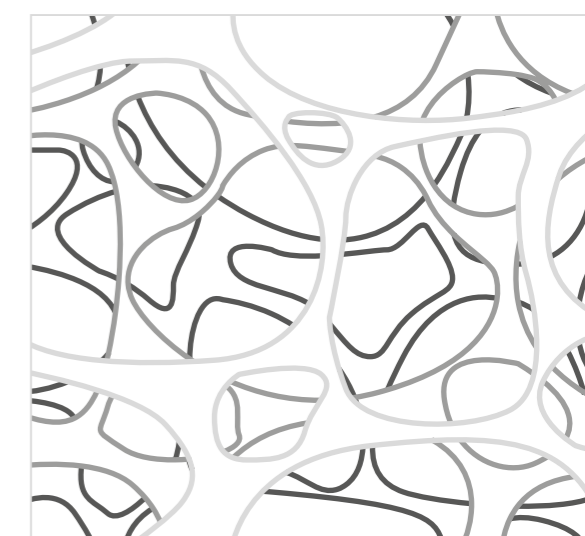

Алюминий

Диапазон рабочих температур
от -70 до +300 °С

Материал легкий, нетоксичный, жаростойкий, морозоустойчивый. Высокие барьерные свойства, гигиеничность, долгое сохранение температуры и свежести продуктов. Поддается вторичной переработке.



Плотность: 2,6989 г/см³

ЕДИНАЯ СЕРВИСНАЯ СЛУЖБА

ЗВОНОК ПО РОССИИ БЕСПЛАТНЫЙ

 8 (800) 100-14-42

 info-upak@komus.net

ЦЕНТР

Руководитель БР: Алексеева Е. В.

8 (495) 363-90-05, 8 (925) 707-13-36, aev71@komus.net

Москва и Московская область.....	8 (495) 363-90-05, 8 (925) 707-13-36	Кострома и Костромская область.....	8 (906) 636-42-94
Белгород и Белгородская область.....	8 (920) 460-05-00	Курск и Курская область.....	8 (920) 460-05-00
Брянск и Брянская область.....	8 (916) 300-80-14, 8 (495) 363-90-38, доб. 72210	Липецк и Липецкая область.....	8 (980) 267-94-84
Владимир и Владимирская область.....	8 (906) 636-42-94	Орел и Орловская область.....	8 (980) 267-94-84
Воронеж и Воронежская область.....	8 (920) 460-05-00	Рязань и Рязанская область.....	8 (962) 274-16-15
Иваново и Ивановская область.....	8 (906) 636-42-94	Смоленск и Смоленская область.....	8 (962) 274-16-15
Калуга и Калужская область.....	8 (916) 300-80-14, 8 (495) 363-90-38, доб. 72210	Тамбов и Тамбовская область.....	8 (980) 267-94-84
		Тверь и Тверская область.....	8 (916) 300-80-14, 8 (495) 363-90-38, доб. 72210
		Тула и Тульская область.....	8 (962) 274-16-15
		Ярославль и Ярославская область.....	8 (906) 636-42-94

СЗР

Руководитель БР: Пузачева О. С.

8 (812) 402-02-92, pus_os@komus.net

Архангельск и Архангельская область.....	8 (812) 402-02-92, 8 (965) 008-52-74, 8 (965) 008-52-71	Мурманск и Мурманская область.....	8 (965) 008-52-74, 8 (965) 008-52-71
Великий Новгород и Новгородская область.....	8 (812) 402-02-92, 8 (965) 008-52-74, 8 (965) 008-52-71	Петрозаводск.....	8 (812) 402-02-92, 8 (965) 008-52-74, 8 (965) 008-52-71
Калининград и Калининградская область.....	8 (812) 402-02-92, 8 (965) 008-52-74, 8 (965) 008-52-71	Псков.....	8 (812) 402-02-92, 8 (965) 008-52-74, 8 (965) 008-52-71
		Санкт-Петербург и Ленинградская область.....	8 (812) 402-02-92, 8 (965) 008-52-74, 8 (965) 008-52-71

ПФО

Руководитель БР: Пушин И. М.

8 (950) 829-39-52, pimfd@region.komus.net

Вологда и Вологодская область.....	8 (921) 714-20-24	Республика Марий Эл.....	8 (911) 520-83-91
Ижевск и Республика Удмуртия.....	8 (922) 669-57-50	Самара и Самарская область.....	8 (927) 753-20-80
Йошкар-Ола.....	8 (921) 714-20-24	Саранск.....	8 (902) 305-53-94
Казань и Республика Татарстан.....	8 (917) 886-89-12	Саратов и Саратовская область.....	8 (927) 753-20-80
Киров.....	8 (922) 669-57-50	Сыктывкар.....	8 (922) 669-57-50
Набережные Челны.....	8 (917) 886-89-12	Тольятти.....	8 (927) 742-67-44
Нижний Новгород и Нижегородская область.....	8 (902) 305-53-94	Ульяновск и Ульяновская область.....	8 (927) 742-67-44
Пенза.....	8 (902) 305-53-94	Чебоксары и Республика Чувашия.....	8 (921) 714-20-24
		Череповец.....	8 (911) 520-83-91

УРАЛ

Руководитель БР: Бикчурин Р. Р.

8 (908) 585-04-29, 8 (800) 1000-420,
brrua@region.komus.net

Екатеринбург и Свердловская область.....	8 (922) 226-90-91	Омск и Омская область.....	8 (983) 112-69-97
Златоуст.....	8 (952) 507-75-00	Оренбург и Оренбургская область.....	8 (952) 507-75-00
Курган и Курганская область.....	8 (982) 903-21-11	Орск.....	8 (952) 507-75-00
Магнитогорск.....	8 (963) 091-14-30	Пермь и Пермская область.....	8 (908) 811-96-86
Миасс.....	8 (963) 091-14-30	Тобольск.....	8 (982) 903-21-11
Нижний Тагил.....	8 (922) 226-90-91	Тюмень и Тюменская область.....	8 (982) 903-21-11
		Уфа и Республика Башкортостан.....	8 (908) 811-96-86
		Чебаркуль.....	8 (952) 507-75-00
		Челябинск и Челябинская область.....	8 (963) 091-14-30

СИБИРЬ И ДАЛЬНИЙ ВОСТОК

Руководитель БР: Маньков М. В.

8 (913) 482-06-01, mmv6b@region.komus.net

Абакан.....	8 (983) 283-12-24	Новосибирск и Новосибирская область.....	8 (913) 954-52-98
Барнаул и Алтайский край, Республика Алтай, Бийск.....	8 (923) 561-11-19	Омск.....	8 (983) 112-69-97
Благовещенск и Амурская область.....	8 (913) 266-69-08	Петропавловск-Камчатский и Камчатский край.....	8 (913) 266-69-08
Владивосток и Приморский край, Уссурийск.....	8 (914) 697-13-16	Томск и Томская область.....	8 (913) 932-52-52
Иркутск и Иркутская область.....	8 (913) 285-17-97	Улан-Удэ и Республика Бурятия.....	8 (913) 285-17-97
Кемерово и Кемеровская область.....	8 (913) 954-52-98	Хабаровск и Хабаровский край.....	8 (914) 697-13-16
Красноярск, Красноярский край и Республика Хакасия.....	8 (983) 283-12-24	Чита и Забайкальский край.....	8 (913) 266-69-08
Новокузнецк.....	8 (913) 954-52-98	Южно-Сахалинск и Сахалинская область.....	8 (913) 266-69-08
		Якутск и Республика Саха (Якутия).....	8 (913) 932-52-52

ЮГ

Руководитель БР: Милованов В. Н.

8 (964) 911-95-70, mvnkb@region.komus.net

Астрахань и Астраханская область.....	8 (960) 889-81-81	Республика Крым.....	8 (978) 586-41-61
Волгоград и Волгоградская область.....	8 (960) 889-81-81	Республики Северного Кавказа.....	8 (928) 827-22-46
ДНР, ЛНР.....	8 (928) 156-68-40	Ростов-на-Дону и Ростовская область.....	8 (928) 156-68-40, 8 (928) 134-64-84
Краснодар и Краснодарский край.....	8 (918) 934-91-38	Ставропольский край, Кабардино-Балкария и Северная Осетия.....	8 (919) 751-61-76
Майкоп и Республика Адыгея.....	8 (918) 659-00-42	Ставрополь, Нальчик, Владикавказ, Черкесск.....	8 (919) 751-61-76
Махачкала, Грозный, Назрань.....	8 (928) 827-22-46	Элиста и Республика Калмыкия.....	8 (960) 889-81-81

ЭКСПОРТНЫЙ КАНАЛ СБЫТА

РУКОВОДИТЕЛЬ: Петухов О. В.

8 (966) 158-11-22, povl@region.komus.net

Азербайджан, Армения, Беларусь, Киргизия, Узбекистан.....	8 (925) 155-31-36, 8 (495) 363-90-05, доб. 70541	Москва, шоссе Фрезер.....	8 (903) 585-60-97, 8 (499) 784-46-18/19, 8 (499) 784-49-70
Казахстан Центр, Север, Запад.....	8 (705) 465-55-55, 8 (701) 663-60-23		
Казахстан Юг.....	8 (747) 744-05-00, 8 (778) 431-75-96		

МЕЛКООПТОВЫЙ МАГАЗИН-СКЛАД

РУКОВОДИТЕЛЬ: Жуев С. В.

8 (903) 585-60-97, jsv99@komus.net



*Надежный партнер
для вашего бизнеса!*

8 (800) 100-14-42

info-upak@komus.net

www.komus-upakovka.ru



komus_upakovka



Приглашаем на наш новый сайт

www.komus-upakovka.ru